

jura[®]



W8 (EA/SA/INTA)
Lietošanas pamācība



Originālā lietošanas pamācība
Pirms ierīces lietošanas izlasiet lietošanas pamācību.

Jūsu W8

1 Vadības elementi	4
2 Jūsu drošībai	6
Lietošanas pamācības ievērošana	6
Pareiza lietošana	6
Ierobežojumi lietotājiem	6
Lietošana, kad to veic bērni	7
Rīcība bojājumu gadījumā	7
Bojājumu novēršana	7
Elektrības trieciena risks	8
Apdegumu, applaucēšanās un savainojumu risks	9
JURA espresso kafijas automātu starptautiskā garantija	10
3 Sagatavošana un pirmā lietošanas reize	12
Ierīces iestatīšana	12
Pupiņu tvertnes uzpildīšana	12
Ūdens cietības noteikšana	12
Pirmā lietošanas reize	13
Jūsu W8 pārvaldība – JURA vadības panelis	14
Piena sistēmas pievienošana	14
4 Pagatavošana	15
Pagatavošana ar gatavu izvēli (Kafijas dzērienu izvēle)	15
Latte macchiato, kapučīno un citi kafijas dzērieni ar pienu	16
Espresso un kafija	16
Americano un Lungo	16
Malta kafija	16
Karstais ūdens	17
Dzirkaviņu regulēšana	18
Produkta iestatījumu maiņa	18
5 Lietošana ikdienā	19
Ierīces ieslēgšana un izslēgšana	19
Ūdens tvertnes uzpildīšana	19
Apkopes darbības	20

6	Automāta uzstādījumi	21
7	Apkope	22
	Ierīces skalošana	22
	Piena sistēmas skalošana	22
	Piena sistēmas tīrīšana	23
	Smalko putu putotāja izjaukšana un skalošana	24
	Filtra ievietošana/nomaiņa	25
	Ierīces tīrīšana	25
	Ierīces atkaļķošana	26
	Ūdens tvertnes atkaļķošana	28
	Pupiņu tvertnes tīrīšana	28
8	Displeja ziņojumi	28
9	Problēmsituāciju risināšana	29
10	Transportēšana un apkārtējai videi nekaitīga utilizācija	30
	Transportēšana/sistēmas iztukšošana	30
	Utilizācija	31
11	Tehniskie dati	31
12	Alfabētiskais rādītājs	32
13	JURA kontaktinformācija/oficiālā informācija	34

1 Vadības elementi

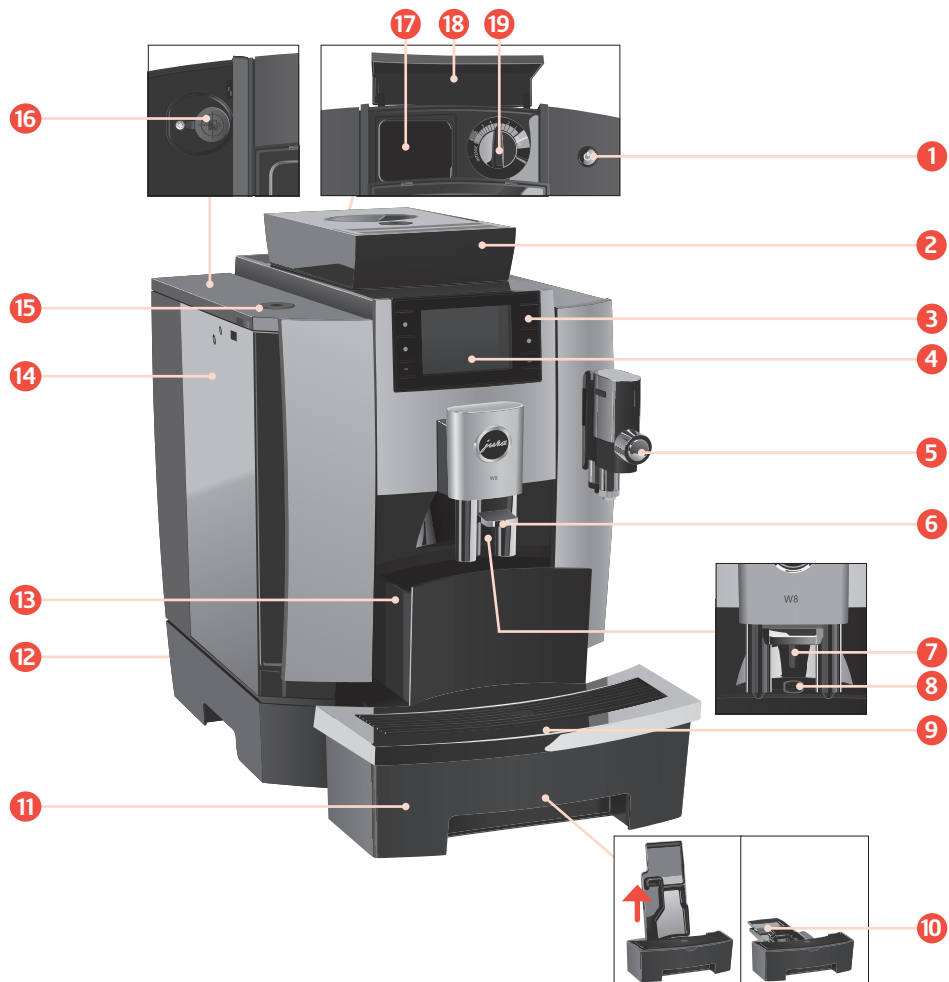

- 1 Ieslēgšanas/izslēgšanas poga 
- 2 Pupiņu tvertne ar aromāta saglabāšanas vāku (slēdzama)
- 3 Daudzfunkciju pogas (pogas funkcija ir atkarīga no tā, kas ir redzams displejā)
- 4 Displejs
- 5 Piena sistēma ar smalko putu putotāju (ar regulējamu augstumu)
- 6 Kafijas tekne ar regulējamu augstumu
- 7 Karstā ūdens tekne
- 8 Coffee Eye tases sensors
- 9 Režģis tasītēm ar atveri
- 10 Ieliktnis notekpaplātei
- 11 Notekpaplāte
- 12 Elektrības vads (pastāvīgi pievienots vai iespraužams) (ierīces aizmugurē)
- 13 Kafijas biezumtu tvertne
- 14 Ūdens tvertne
- 15 Ūdens tvertnes vāks (slēdzams)
- 16 Apkopes ligzda izvēles aprīkojumā pieejamajam JURA Connector
- 17 Uzpildes piltuve maltajai kafijai (izņemama)
- 18 Uzpildes piltuves vāks
- 19 Dzirnaviņu regulēšanas slēdzis
- 20 Tvertne piena sistēmas tīrīšanai
- 21 Mērkarote maltajai kafijai
- 22 Atslēga aromāta saglabāšanas vākam un ūdens tvertnes vākam

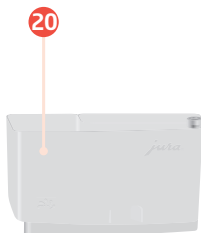

2 Jūsu drošībai

Lietošanas pamācības ievērošana

Pirms ierīces lietošanas rūpīgi un pilnībā iepazīstieties ar šo lietošanas pamācību un ievērojiet tajā sniegtos norādījumus. Glabājiet šo lietošanas pamācību ierīces tuvumā un nododiet to nākamajam ierīces lietotājam kopā ar ierīci.

Pamācības neievērošana var kļūt par cēloni nopietniem savainojumiem vai materiālam kaitējumam. Tāpēc drošības informācija ir apzīmēta šādi:

⚠ BRĪDINĀJUMS Norāda uz apstākļiem, kas var izraisīt nopietnus vai nāvējošus savainojumus.

⚠ UZMANĪBU Norāda uz apstākļiem, kas var izraisīt vieglus savainojumus.

UZMANĪBU Norāda uz apstākļiem, kas var izraisīt materiālu kaitējumu.

Pareiza lietošana

Šī ierīce ir paredzēta lietošanai speciālistiem vai apmācītiem darbiniekiem uzņēmumos, vieglās rūpniecības un lauksaimniecības uzņēmumos, kā arī komerciālai lietošanai neprofesionāļiem. To drīkst izmantot tikai kafijas pagatavošanai un piena un ūdens uzkaršēšanai. Lietošana jebkādam citam nolūkam ir uzskatāma par nepareizu.

Ierobežojumi lietotājiem

Cilvēki, tostarp bērni, kuriem ir nepietiekamas

- fiziskās, sensorās vai garīgās spējas drošai ierīces lietošanai
- vai nepietiekama pieredze vai zināšanas drošai ierīces lietošanai,

ierīces lietošanas laikā ir jāuzrauga atbildīgajai personai vai jāapmāca par pareizu ierīces lietošanu.

Lietojot CLARIS Pro Smart+ filtra kasetni vai JURA Connector, tiek izveidoti bezvadu savienojumi. Detalizēta informācija par izmantoto frekvenču joslu un maksimālo pārraides jaudu ir sniegta sadaļā "Tehniskie dati".

Lietošana, kad to veic bērni

Bērniem ir jāapzinās un jāsaprot iespējamie riski, ko rada nepareiza lietošana:

- Neļaujiet **bērniem, kas jaunāki par 8 gadiem**, atrasties ierīces tuvumā vai nepārtraukti uzraugiet viņus.
- **8 gadus veci vai vecāki bērni** drīkst lietot ierīci bez uzraudzības, ja ir apmācīti par tās drošu lietošanu.
- Bērni nedrīkst tīrīt ierīci vai veikt tās apkopi, izņemot gadījumus, kad tas notiek atbildīgās personas uzraudzībā.
- Neļaujiet bērniem rotaļāties ar ierīci.

Rīcība bojājumu gadījumā

Nekādā gadījumā nelietojiet ierīci, ja tā ir bojāta vai ir bojāts elektrības vads. Tas var izraisīt nāvējošu elektrības triecienu.

- Bojājumu pazīmju gadījumā atvienojiet ierīci no elektrotīkla. Lai to izdarītu, vispirms izslēdziet W8 ar ieslēgšanas/izslēgšanas pogu . Tikai tad drīkst atvienot elektrības vadu no strāvas kontaktligzdas.
- Bojātu **elektrības vadu** nomainiet pret oriģinālu JURA elektrības vadu. Nepiemērotu elektrības vada izmantošana var izraisīt bojājumus.
- **Ierīces un pastāvīgi pievienotā elektrības vada remontu** uzticiet tikai pilnvarotam JURA servisa centram. Nepareizi veikts remonts var izraisīt bojājumus.

Bojājumu novēršana

Lai nepieļautu ierīces un elektrības vada bojājumus:

- Lietošanas laikā W8 nedrīkst ievietot skapī.
- Nelietojiet W8 un elektrības vadu karstu virsmu tuvumā.
- Neļaujiet elektrības vadam tīrīties gar asām malām un nepieļaujiet tā iespīšanu.
- Nepieļaujiet elektrības vada nokarāšanos. Elektrības vads var radīt klupšanas risku vai tikt sabojāts.
- Sargājiet W8 no nokrišņiem un tiešiem saules stariem.

- Pievienojiet W8 tādām strāvas avotam, kura spriegums atbilst tehnisko datu plāksnītē norādītajam. Tehnisko datu plāksnīte atrodas ierīces apakšā.
- Pievienojiet W8 tieši sadzīves strāvas kontaktligzdai. Sadalītāju vai pagarinātāju izmantošana var izraisīt pārkaršanu.
- Sildelementa virsma un ārējais korpuss paliek karsts pēc lietošanas, un ierīces ārpusē var saglabāt karstumu.
- Nelietojiet tīrīšanas līdzekļus uz sārmu vai spirta bāzes; lietojiet tikai saudzīgus tīrīšanas līdzekļus un mīkstu drānu.
- Nelietojiet ar piedevām apstrādātas kafijas pupiņas vai karamelizētas kafijas pupiņas.
- Tvertne pildiet tikai svaigu, aukstu, negāzētu ūdeni.
- Izslēdziet ierīci ar ieslēgšanas/izslēgšanas pogu , ja dodaties projām uz ilgāku laiku, un atvienojiet kontaktdakšu no kontaktligzdas.
- Izmantojiet tikai oriģinālos JURA apkopes produktus. JURA neieteiktu produktu lietošana var sabojāt Jūsu W8.

Elektrības trieciena risks

Ūdens vada elektrību. Nepieļaujiet ūdens un elektrības saskari:

- Nekādā gadījumā nepieskarieties kontaktdakšai ar slapjām rokām.
- Neiegremdējiet W8 un/vai elektrības vadu ūdenī.
- Nelieciet W8 vai atsevišķas detaļas trauku mazgājamā mašīnā.
- Pirms tīrīšanas izslēdziet W8 ar ieslēgšanas/izslēgšanas pogu . Vienmēr noslaukiet W8 ar mitru drānu, nevis ar slapju, un sargājiet to no ilgstošas ūdens šļakatu iedarbības. W8 nedrīkst tīrīt ar ūdens strūklu.
- W8 ierīce nav piemērota uzstādīšanai uz virsmas, kur var izmantot ūdens strūklu.

**Apdegumu, applaucēšanās
un savainojumu risks**

- Nepieskarieties tehnēm darbības laikā. Izmantojiet paredzētos rokturus.
- Pēc izvēles jūsu W8 var vadīt attālināti no mobilās ierīces. Gatavojot dzērienu vai uzsākot apkopes programmu, pārliecinieties, ka netiek apdraudēti apkārtējie, piemēram, pieskaroties tehnēm.
- Rūpīgi pārliecinieties, ka smalko putu putotājs ir pareizi uzstādīts un tīrs; pretējā gadījumā smalko putu putotājs (vai tā detaļas) var atdalīties.

JURA espresso kafijas automātu starptautiskā garantija

Cien. klienti!

Pateicamies Jums, ka iegādājaties JURA espresso kafijas automātu! Ceram, ka esat apmierināts ar pirkumu. Gadījumā, ja Jūsu JURA espresso kafijas automātam ir nepieciešams garantijas remonts, lūdzam sazināties ar veikalu, kurā tas tika iegādāts, JURA vietējo pārstāvniecību vai pie oficiālajiem izplatītājiem (skat. jura.com). Lai izvairītos no liekām neērtībām un pārpratumiem, iesakām rūpīgi izlasīt visus nosacījumus pirms vērsties pie pārstāvniecības vai pilnvarotā servisa centrā.

Garantija

Ar šo garantiju JURA nodrošina, ka noteiktā periodā pēc iegādes datuma precei neradīsies materiāli vai kopējās kvalitātes radīti bojājumi. Ja garantijas perioda laikā kafijas automātam radīsies kāds bojājums – nekvalitatīvu materiālu lietošanas vai sliktas kvalitātes dēļ, tad saskaņā ar zemāk norādītajiem nosacījumiem: JURA oficiālie pārstāvji, pilnvarotie servisa centri vai izplatītāji salabos vai aizvietos precī vai tās bojāto daļu bez samaksas par darbu un rezerves daļām. Šī starptautiskā JURA garantija minētajiem izplatītājiem un pārstāvjiem ir papildinājums garantijas saistībām, kas ir spēkā preces pirkšanas valstī. Pakalpojums tiek piedāvāts (gan garantijas perioda laikā, gan pēc tā) visās valstīs, kurās JURA preces tiek oficiāli tirgotas. Valstīs, kurās JURA savas preces netirgo, lūdzam sazināties ar JURA galveno biroju Šveicē.

Nosacījumi

1. Šī garantija ir spēkā tikai tad, ja kopā ar bojāto precī tiek uzrādīts pavadzīmes vai pārdošanas čeka oriģināls (kurā ir norādīts pirkšanas datums, preces tips un pilnvarotā izplatītāja nosaukums). JURA patur tiesības atteikt bezmaksas garantijas pakalpojumu, ja augstāk minētie dokumenti netiek uzrādīti vai arī, ja tajos esošā informācija ir nepilnīga vai nesalāsāma.
2. Garantijas periods:
 - 2.1. Garantijas periods ir 2 gadi, ja precī iegādājusies fiziska persona.
 - 2.2. Garantijas periods ir 2 gadi, ja precī iegādājusies juridiska persona
3. Garantija nav spēkā gadījumos, kad precī nepieciešams mainīt, vai pielāgot tā, lai automāts darbotos kādā citā valstī, izņemot valsti, kuras vajadzībām prece tika projektēta, izgatavota, akceptēta un/vai, kurā to ir atļauts pārdot, kā arī gadījumos, ja bojājums rodas šādu izmaiņu rezultātā.

4. Garantija nesedz šādus punktus:
 - 4.1. Regulāra apkope (tīrīšana un kaļķakmens noņemšana), kā arī remonts vai detaļu maiņa, kas nepieciešama parasta nodiluma dēļ;
 - 4.2. Preces pielāgošana vai mainīšana ar mērķi izmantot to citam nolūkam nekā norādīts lietošanas pamācībā;
 - 4.3. Ar preces garantiju tieši vai pastarpināti saistīti transporta izdevumi, ar izsaukumu saistīti transporta izdevumi un visi transporta riski;
 - 4.4. Kaitējumi, kas radušies no:
 - 4.4.1. Nepareizas lietošanas, tai skaitā (bet ne tikai):
 - Lietojot precī tai neparedzētiem nolūkiem vai nesejojot JURA lietošanas un apkopes instrukcijām;
 - Nelietojot CLARIS Smart filtrus tā, kā tas ir norādīts JURA instrukcijā;
 - Lietojot nevis JURA, bet citas kaļķakmens noņemšanas vai tīrīšanas tabletes;
 - Ja kafijas pupiņās ir nonākuši svešķermeņi (akmentiņi, koka gabaliņi, saspraudes);
 - Uzstādot vai lietojot JURA kafijas automātus tādā veidā, kas nav saskaņā ar valsts, kurā prece tiek lietota, spēkā esošajiem tehniskajiem un drošības standartiem. (No citām valstīm ievadot preces valstīs, kur saskaņā ar likumu ir nepieciešams vietējais akcepts, klients rīkojas uz savu atbildību, un vajadzētu paturēt prātā, ka šāda rīcība var būt pretrunā ar likumu.);
 - 4.4.2. Remonta, ko klients ir veicis pats vai atļāvis veikt vietās, kas nav pilnvarots servisa centrs vai pārstāvniecības;
 - 4.4.3. Negadījuma, zibens spēriena, ūdens, uguns, nepareizas ventilācijas vai kāda cita dabas stihijas radīta bojājuma rezultātā.

3 Sagatavošana un pirmā lietošanas reize

Ierīces iestatīšana



- ▶ Novietojiet W8 vietā, kur ierīce ir aizsargāta pret pārkaršanu. Nodrošiniet, lai ventilācijas atveres nebūtu aizsegtas.
- ▶ Novietojiet W8 uz horizontālas, ūdensizturīgas virsmas (minimālais augstums – 80 cm).

Pupiņu tvertnes uzpildīšana

Pupiņu tvertnes aromāta saglabāšanas vāks ir slēdzams (komplektā ietilpst atslēga).

UZMANĪBU

Kafijas pupiņas, kas ir apstrādātas ar piedevām (piemēram, cukuru), malta kafija vai šķīstošā kafija sabojās dzirnaviņas.

- ▶ Iepildiet pupiņu tvertnē tikai grauzdētas, neapstrādātas kafijas pupiņas.

- ▶ Noņemiet aromāta saglabāšanas vāku.
- ▶ Uzpildiet pupiņu tvertni ar kafijas pupiņām un aizveriet aromāta saglabāšanas vāku.

Ūdens cietības noteikšana

Pirmajā ierīces lietošanas reizē ir jāiestata ūdens cietība. Ja nezināt savu ūdens cietību, pārejiet uzreiz pie nākamās sadaļas. Ja nezināt savu ūdens cietību, varat vispirms to noskaidrot.

- ▶ Vienu sekundi turiet komplektā iekļauto Aquadur® testeru zem tekoša ūdens. Nopuriniet ūdeni.
- ▶ Nogaidiet aptuveni 1 minūti.
- ▶ Tad ūdens cietības pakāpi varēs nolasīt pēc Aquadur® testera krāsas un apraksta uz iepakojuma.

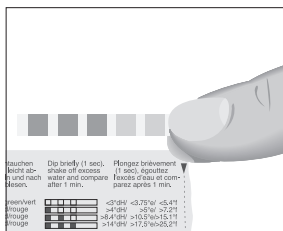

Pirmā lietošanas reize

⚠ BRĪDINĀJUMS

Lietojot ierīci ar bojātu elektrības vadu, pastāv nāvējoša elektrības trieciena risks.

- Nekādā gadījumā nelietojiet ierīci, ja tā ir bojāta vai ir bojāts elektrības vads.

UZMANĪBU

Piens, gāzēts minerālūdens un citi šķidrumi var sabojāt ūdens tvertni vai ierīci.

- Tvertnē pildiet tikai svaigu, aukstu ūdeni.

Obligāta prasība: pupiņu tvertnei ir jābūt uzpildītai.

- Ierīcēm ar **atvienojamu** elektrības vadu: pievienojiet elektrības vadu ierīcei.
- Ievietojiet kontaktdakšu kontaktligzdā.
- Nospiediet ieslēgšanas/izslēgšanas pogu , lai ieslēgtu W8.
- "Sprachauswahl" (Valodas izvēle)
- Nospiediet > vai < pogu, līdz tiek attēlota vēlamā valoda, piemēram, "English" (angļu).
- Nospiediet pogu "Saglabāt" ("Save").
- "Ūdens cietība" ("Water hardness")

 Aprakstu par to, kā noteikt ūdens cietību, skatiet augstāk esošajā sadaļā.

- Nospiediet > vai < pogu, lai mainītu ūdens cietības iestatījumu.
- Nospiediet pogu "Saglabāt" ("Save").
- "Filtra režīms" ("Filter operation") / "Ievietot filtru" ("Insert filter")
- Novietojiet vienu trauku zem kafijas teknes un otru zem smalko putu putotāja.
- Izņemiet ūdens tvertni un izskalojiet to ar aukstu ūdeni.
- Atveriet filtra turētāju.

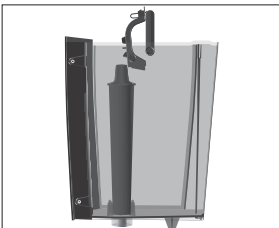

- Ievietojiet CLARIS Pro Smart+ filtra kasetni ūdens tvertnē, nedaudz piespiežot.
- Aizveriet filtra turētāju. Tas ar klikšķi nofiksēsies vietā.
- Iepildiet tvertnē svaigu, aukstu ūdeni un novietojiet tvertni vietā.

3 Sagatavošana un pirmā lietošanas reize

i Ierīce automātiski nosaka, ka ir ievietota filtra kasetne.

"Filtra skalošana" ("Filter is being rinsed"), ūdens plūst tieši notekaplatē.

"Sistēmas uzpildīšana" ("System is filling"), no karstā ūdens teknes izplūst ūdens.

"Automāts uzsilst" ("Machine is heating")

"Automāts skalojas" ("Machine is rinsing")

"Tiek skalota piena sistēma" ("Milk system is being rinsed")

"Iztukšot notekaplati" ("Empty drip tray")

- ▶ Iztukšojiet notekaplati un uzstādiet to atpakaļ ierīcē.
Tiek attēlots sākuma ekrāns. Jūsu W8 ierīce ir gatava lietošanai.

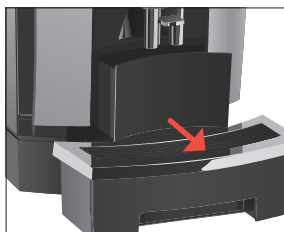

Jūsu W8 pārvaldība – JURA vadības panelis



JURA vadības panelis ļauj pārvaldīt jūsu W8. Nospiediet > pogu uz aptuveni 2 sekundēm, lai atvērtu JURA vadības paneli.

Simbols	Nozīme
	Sadaļa "Apkope" (zila)
	Sadaļa "Automāta uzstādījumi" (zaļa)
	Produktu skaitītājs, dienu skaitītājs, apkopes reižu skaitītājs
	Filtra režīms

Piena sistēmas pievienošana

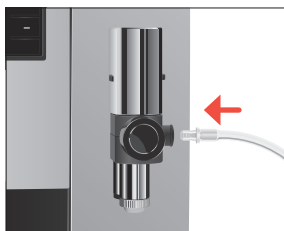

Jūsu W8 pagatavo vieglas, samtainas piena putas ar nevainojamu noturību. Vissvarīgākā prasība piena putošanai ir temperatūra – pienam ir jābūt 4–8 °C temperatūrā. Tāpēc mēs iesakām lietot piena dzesētāju vai piena tvertni.

- ▶ Noņemiet aizsargpārklājumu no smalko putu putotāja.
- ▶ Pievienojiet piena caurulīti smalko putu putotājam.

i Jūsu W8 piena sistēmai ir **HP3** savienotājs un maināma piena sprausla **CX3**.

- ▶ Pievienojiet piena caurulītes otru galu piena tvertnei vai piena dzesētājam.

4 Pagatavošana

Kafijas dzērieni:

Lappuse ● ○ ○	"Espresso" (Espresso) "Coffee" (Kafija)	"Cappuccino" (Kapučīno) "Latte macchiato" (Latte macchiato)
Lappuse ○ ● ○	"Americano" (Americano) "Lungo" (Lungo)	"Cortado" (Cortado) "Macchiato" (Macchiato)
Lappuse ○ ○ ●	"Special coffee" (Speciālā kafija) "Hot water" (Karstais ūdens)	"Flat White" (Flat white) "Milk foam" (Piena putas)

Pamatinformācija par dzērienu pagatavošanu:

Mērķis	Ko darīt
Mainīt viena dzēriena kafijas stiprumu	Nospiediet < vai > pogu malšanas laikā
Mainīt viena dzēriena daudzumu	Nospiediet < vai > pogu pagatavošanas laikā
Pastāvīgi saglabāt daudzumu vienam produktam	Uzreiz pēc pagatavošanas nospiediet "Saglabāt" ("Save")
Mainīt jebkura dzēriena daudzumu, kafijas stiprumu un temperatūru	Nospiediet dzēriena pogu uz divām sekundēm un mainiet iestatījumus "Produkta uzstādījumi" ("Product settings")
Attēlot vairāk dzērienu	Nospiediet > pogu, lai attēlotu nākamo dzērienu lapu
Pagatavot divus kafijas dzērienus (kafiju un espresso)	Nospiediet pagatavošanas pogu divreiz divu sekunžu laikā
Apturēt pagatavošanu	Nospiediet "X" pogu

Kafija vislabāk garšo karsta. Auksta porcelāna tasīte atdzesē dzērienu un maina tā garšu. Tāpēc mēs iesakām tasītes iepriekš uzsildīt. Pie specializētā tirgotāja varat iegādāties JURA tasīšu sildītāju.

Pagatavošana ar gatavu izvēli (Kafijas dzērienu izvēle)

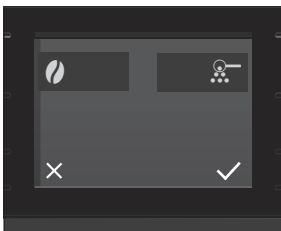

Nospiediet ☑ pogu, lai atvērtu kafijas dzērienu izvēli. Izvēlieties produkta vēlamo sākotnējo izvēli:

Kafijas dzērienu izvēle	Nozīme
☑ – "Papildu porcija" ("Extra Shot") (Latte Macchiato, kapučīno un kafijai ar pienu)	Produkts tiek pagatavots ar divām gatavošanas darbībām – katra no tām ar pusi ūdens daudzuma, lai iegūtu kafijas dzērienu ar īpaši intensīvu garšu.
☑ – Malta kafija (visi kafijas dzērieni)	Produkts tiek pagatavots ar maltu kafiju.

Latte macchiato, kapučīno un citi kafijas dzērieni ar pienu



Jūsu W8 pagatavo šādus kafijas dzērienus, jums veicot vienu pieskārienu pogai:

- Kapučīno
- Latte macchiato
- Cortado
- Macchiato
- Flat white

Piemērs: Latte macchiato

Obligāta prasība: Smalko putu putotājam ir jābūt pievienotam pienam.

▸ Novietojiet zem smalko putu putotāja glāzi.

▸ Nospiediet "**Latte macchiato**" (lapā ●○○).

Glāzē ieplūst iestatītais piena putu daudzums.

i Karstā piena atdalīšanās no piena putām notiek īsā laika intervālā. Tas ļauj izveidoties tipiskajiem "Latte Macchiato" slāņiem.

Glāzē ieplūst espresso iestatītais ūdens daudzums.

Lai nodrošinātu, ka smalko putu putotājs vienmēr darbojas nevainojami, tas ir jāiztīra **katru dienu**, kad ir gatavots piens (skatiet 7. sadaļu "Apkope – Piena sistēmas tīrīšana").

Espresso un kafija



Piemērs: Kafija

▸ Novietojiet zem kafijas teknes tasīti.

▸ Nospiediet "**Kafija**" ("**Coffee**") (lapā ●○○).

Tasītē ieplūst kafijai iestatītais ūdens daudzums.

Americano un Lungo

Gatavojot "Americano" un "Lungo Barista", W8 sajauc kafiju ar karstu ūdeni, lietojot īpašu pagatavošanas metodi. Rezultātā tiek iegūts lielisks kafijas dzēriens, kas ir īpaši viegli dzerams. Jūs varat mainīt šī papildu ūdens daudzumu (skatiet 4. sadaļu "Pagatavošana – produkta iestatījumu maiņa").

Malta kafija





Ja vēlaties, varat izmantot otru kafijas veidu, piemēram, kafiju bez kofeīna, ar uzpildes piltuvi maltajai kafijai.

Pamatinformācija par malto kafiju

- Nekad nepievienojiet vairāk kā divas maltas kafijas mērkarotes bez kaudzes.

- Izmantojiet kafiju, kas nav samalta pārāk smalki. Ļoti smalka kafija var nosprostot sistēmu, kā rezultātā kafija tikai pil.
- Ja neuzpildāt ierīci ar pietiekamu daudzumu maltas kafijas, displejā parādās "Nepietiek malta kafija" ("Not enough ground coffee") un W8 pārtrauc darboties.
- Vēlamais kafijas dzēriens ir jāpagatavo aptuveni vienas minūtes laikā pēc maltās kafijas uzpildīšanas. Pretējā gadījumā W8 ierīce pārtrauc darbību un atkal ir gatava lietošanai.
- Visi kafijas dzērieni ar malto kafiju vienmēr tiek gatavoti pēc viena un tā paša modeļa.

Piemērs: Espresso ar maltu kafiju

- Novietojiet zem kafijas teknes espresso tasīti.
- Nospiediet  pogu divas sekundes, lai atvērtu kafijas dzērienu izvēli.
- Nospiediet "Malta kafija" .
- Piespiediet pogu .
- Nospiediet "Espresso" (lapā  ).
- "Piebērt maltu kafiju" ("Please add ground coffee")
- Atveriet piltuves vāku maltajai kafijai.
- Ieberiet vienu mērkaroti bez kaudzes maltās kafijas uzpildes piltuvē.
- Aizveriet uzpildes piltuves vāku.
- Nospiediet pogu "Nākamais" ("Next").
Tasītē ieklūst espresso iestatītais ūdens daudzums.

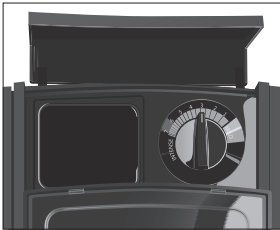



Karstais ūdens

UZMANĪBU

Pastāv risks applaucēties ar karstā ūdens šļakatām.

- Izvairieties no tiešas saskares ar ādu.



- Novietojiet zem karstā ūdens teknes tasīti.
- Nospiediet "Karstais ūdens" ("Hot water") (lapā   ).
- Tasītē ieklūst iestatītais ūdens daudzums.

Dzirnaviņu regulēšana

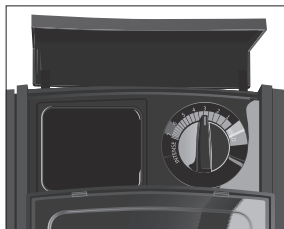

Jūs varat pielāgot dzirnaviņas jūsu kafijas grauzdējuma pakāpei.

Maluma pakāpe ir pareiza, ja kafija vienmērīgi izplūst no kafijas teknes. Papildus izveidojas smalkas, biezas putiņas.

- Atveriet piltuves vāku maltajai kafijai.
- Pagrieziet dzirnaviņu regulēšanas slēdzi vēlamajā pozīcijā.
- Aizveriet piltuves vāku.

Produkta iestatījumu maiņa

Nospiediet dzēriena pogu **aptuveni divas sekundes**, lai apskatītu iestatījumu sarakstu:

- ▀ "Produkta uzstādījumi" ("Product settings"): Norādiet individuālus iestatījumus, piemēram, kafijas stiprumu, ūdens daudzumu u. c.
- ▀ "Pārvietot produktu" ("Reposition the product"): Produktu novietošana sākuma ekrānā

Pastāvīgie iestatījumi programmēšanas režīmā vienmēr seko vienam un tam pašam modelim.

Piemērs: Rīkojieties šādi, lai mainītu kafijas stiprumu vienai kafijai.

- Uz **aptuveni 2 sekundēm** nospiediet pogu "Kafija" ("Coffee").
- Nospiediet "Produkta uzstādījumi" ("Product settings").
"Kafijas stiprums" ("Coffee strength")

i Atkarībā no izvēlētā produkta būs pieejami dažādi iestatījumi. Nospiediet ◀ vai ▶ pogu, lai mainītu iestatījumus.

- Nospiediet > vai < pogu, lai mainītu iestatījumu.
- Nospiediet pogu "Saglabāt" ("Save").
- Pieskarieties "X" pogai, lai atgrieztos sākuma ekrānā.

5 Lietošana ikdienā

Ierīces ieslēgšana un izslēgšana



- ▶ Novietojiet vienu trauku zem kafijas teknes un otru zem smalko putu putotāja.
 - ▶ Nospiediet ieslēgšanas/izslēgšanas pogu .
- "Automāts skalojas" ("Machine is rinsing")
Jūsu W8 ieslēdzas vai izslēdzas.

- i** Izslēdzot ierīci, sistēma tiek automātiski izskalota, ja ir bijis pagatavots kafijas dzēriens.
- i** Ja ir bijis gatavots piens, pirms izslēgšanas tiks prasīts arī iztīrīt piena sistēmu ("Tīrīt piena sistēmu" ("Clean the milk system")). Pēc 30 sekundēm izslēgšanās process automātiski turpinās.

Ūdens tvertnes uzpildīšana

Ierīces ikdienas apkope un higiēnas ievērošana, strādājot ar pienu, kafiju un ūdeni, nodrošina nevainojamu kafiju ik reizi. Tāpēc ūdens ir jānomaina **katru dienu**.

UZMANĪBU

Piens, gāzēts minerālūdens un citi šķidrums var sabojāt ūdens tvertni vai ierīci.

- ▶ Tvertnē pildiet tikai svaigu, aukstu ūdeni.

- ▶ Izņemiet ūdens tvertni un izskalojiet to ar aukstu ūdeni.
- ▶ Iepildiet tvertnē svaigu, aukstu ūdeni un novietojiet tvertni vietā.

Apkopes darbības

Optimāla kafijas kvalitāte ir atkarīga no daudziem faktoriem. Viens būtisks priekšnoteikums ir regulāra Jūsu W8 apkope. Veiciet šādas darbības:

Apkopes darbība	Katru dienu	Ja nepieciešams	Piezīme
Iztukšojiet notekapoplāti un kafijas biezumam tvertni un izskalojiet tās ar siltu ūdeni. (Notekapoplātes ieliktni, pašu notekapoplāti un kafijas biezumam tvertni var mazgāt trauku mazgājamajā mašīnā)	▪		Vienmēr iztukšojiet kafijas biezumam tvertni, kad ierīce ir ieslēgta. Tikai tā var atiestatīt kafijas biezumam skaitītāju.
Iztīriet piena sistēmu (ja tā ir ļoti netīra, arī izjauciet un izskalojiet to)		▪	Skatiet 7. sadaļu: "Apkope – Piena sistēmas tīrīšana" leteicams reizi nedēļā izjaukt un izskalojiet smalko putu putotāju (skatiet 7. sadaļu: "Apkope – Smalko putu putotāja izjaukšana un skalošana").
Izskalojiet piena caurulīti		▪	
Izskalojiet ūdens tvertni	▪		
Noslaukiet ierīces virsmu ar tīru, mīkstu, mitru drānu (piemēram, mikrošķiedras audumu)	▪		
Piena caurulītes ar HP3 savienotāju maiņa		aptuveni reizi 3 mēnešos	
Nomainiet maināmo piena tekni CX3		aptuveni reizi 3 mēnešos	
Iztīriet ūdens tvertnes iekšpusi ar birsti		▪	
Notīriet tasīšu režģa augšpusi un apakšpusi		▪	
Rūpīgi iztīriet notekapoplāti un kafijas biezumam tvertni		▪	

i Papildu informācija par jūsu W8 kopšanu ir pieejama izvēlnes "Apkope" ("Maintenance") sadaļā  programmas vienumā "Informācija" ("Information").

6 Automāta uzstādījumi

Nospiediet > pogu uz **aptuveni 2 sekundēm**, lai atvērtu JURA vadības paneli. Sadaļā "Automāta uzstādījumi" ("Machine settings") var saglabāt šādus iestatījumus 

Programmas vienums	Skaidrojums
Lappuse ●○○○	
"Izslēgties pēc" ("Switch off after")	Iestatiet automātiskās izslēgšanās laiku, lai ietaupītu enerģiju (izslēgties pēc 15 minūtēm, 30 minūtēm vai 1–9 stundām pēc pēdējās darbības ar ierīci)
"Ūdens cietība" ("Water hardness")	Iestatiet ūdens cietības pakāpi (no 1 °dH līdz 30 °dH), lai novērstu kaļķakmens veidošanos ierīcē
"Produkta nosaukums" ("Product name")	Attēlot produktu attēlus ar/bez produktu nosaukumiem sākuma ekrānā
"Mērvienības" ("Units")	Iestatiet ūdens daudzuma mērvienību (ml vai unces)
Lappuse ○●○○	
"Skalot piena sistēmu" ("Rinse the milk system")	Automātiski: Piena sistēmas skalošana tiek automātiski uzsākta 15 minūtes pēc kafijas dzēriena ar pienu pagatavošanas. Manuāli: Piena sistēmas skalošanu var uzsākt manuāli vadības paneļa sadaļā  .
"Iztukšot sistēmu" ("Empty system")	Iztukšojiet sistēmu, lai aizsargātu W8 pret sasaldšanu transportēšanas laikā (skatiet 10. sadaļu "Transportēšana un apkārtējai videi nekaitīga utilizācija – Transportēšana/sistēmas iztukšošana")
"Valodas izvēle" ("Choose language")	Iestatīt valodu
"Rūpnīcas uzstādījumi" ("Factory setting")	W8 rūpnīcas iestatījumu atiestatīšana (automāts pēc tam izslēdzas)
Lappuse ○○●●	
"Versija" ("Version")	Skatīt programmatūras versiju
"Individuālie iestatījumi" ("One-off settings")	Izvēlēties, vai atļaut individuālos iestatījumus gatavošanas laikā
"Bloķēt/atbloķēt" ("Lock/enable")	Iespējot vai atspējot atsevišķus produktus
"Produkta uzstādījumi" ("Product settings")	Noteikt, vai var vai nevar mainīt produkta pastāvīgos iestatījumus
Ja W8 apkopes ligzdā tiek izmantots JURA Connector, lapā ○○○● parādās papildu funkcijas.	

7 Apkope

Pamatinformācija par apkopi:

- Ja pienācis laiks izpildīt apkopes programmu, uz to norāda papildu sarkans aplis sākuma ekrānā (●○○○). Nospiediet > pogu uz **aptuveni 2 sekundēm**, lai atvērtu JURA vadības paneli. Jūs varat pārvaldīt savas W8 ierīces apkopi sadaļā ❖.
- Jūsu W8 vadības panelī visas veicamās apkopes programmas attēlo kā ziņojumus uz sarkana fona. Nospiediet ziņojumam atbilstošo pogu, lai pārietu tieši uz apkopes programmu. Apkopes programmas, kas ir jāveic nekavējoties, tiek attēlotas W8 ekrānā ar joslu pie ziņojuma.
- Izpildiet katru apkopes programmu, kad tas tiek pieprasīts.

Ierīces skalošana



Kafijas sistēmas skalošanu var uzsākt manuāli jebkurā laikā.

Obligāta prasība: tiek attēlots sākuma ekrāns.

- ▶ Novietojiet vienu trauku zem kafijas teknes un otru zem smalko putu putotāja.
- ▶ Nospiediet > pogu uz **aptuveni 2 sekundēm**, lai atvērtu JURA vadības paneli.
- ▶ Nospiediet ❖ pogu.
- ▶ Pieskarities "Skalot kafijas sistēmu" ("Rinse the coffee system"), lai sāktu skalošanu.
"Automāts skalojas" ("Machine is rinsing")
Darbība apstājas automātiski.

Piena sistēmas skalošana



Pēc katras piena gatavošanas W8 pieprasa veikt piena sistēmas skalošanu. Ierīces iestatījumos varat iestatīt, vai piena sistēmas skalošanu sākt manuāli vai automātiski 15 minūtes pēc pagatavošanas (skatiet 6. sadaļu "Ierīces iestatījumi")

Obligāta prasība: tiek attēlots sākuma ekrāns.

- ▶ Novietojiet zem smalko putu putotāja trauku.
- ▶ Nospiediet > pogu uz **aptuveni 2 sekundēm**, lai atvērtu JURA vadības paneli.
- ▶ Nospiediet ❖ pogu.
- ▶ Pieskarities "Skalot piena sistēmu" ("Rinse the milk system"), lai sāktu skalošanu.
Smalko putu putotājs tiek izskalots. Darbība apstājas automātiski.

Piena sistēmas tīrīšana

Smalko putu putotājs ir jāiztīra **katru dienu**, ja ir gatavots piens, lai nodrošinātu nevainojamu tā darbību, kā arī higiēnas nolūkos.

UZMANĪBU

Izmantojot nepiemērotu tīrīšanas līdzekli, var sabojāt ierīci un/vai atstāt ūdeni pārpalikumos.

- ▶ Izmantojiet tikai oriģinālos JURA apkopes produktus.

- ❗ JURA piena sistēmas tīrīšanas līdzeklis ir pieejams pie specializētajiem izplatītājiem.
- ❗ Piena sistēmas tīrīšanai izmantojiet komplektā iekļauto trauku.

Obligāta prasība: vadības panelī tiek attēlots "Tīrīt piena sistēmu" ("Clean the milk system").

- ▶ Nospiediet > pogu uz **aptuveni 2 sekundēm**, lai atvērtu JURA vadības paneli.
- ▶ Nospiediet "Tīrīt piena sistēmu" ("Clean the milk system").
- ▶ Nospiediet pogu "Sākt" ("Start").
"Tīrīt piena sistēmu" ("Clean the milk system") / "Tīrīšanas līdzeklis piena sistēmai" ("Cleaning agent for milk system")
- ▶ Atvienojiet piena caurulīti no piena tvertnes vai piena dzesētāja.
- ▶ Ielejiet vienu devu piena sistēmas skalošanas šķīduma tvertnē, lai iztīrītu piena sistēmu.



- ▶ Novietojiet tvertni zem karstā ūdens teknes un smalko putu putotāja un pievienojiet piena caurulīti tvertnei.
- ❗ Lai pareizi pievienotu piena caurulīti tvertnei, caurulītei ir jābūt aprīkotai ar savienojumu HP3.
- ▶ Nospiediet pogu "Nākamais" ("Next").
Notiek vieglo piena putu putotāja un piena caurulītes tīrīšana. Darbība apstājas automātiski.

Smalko putu putotāja izjaukšana un skalošana

Ja, putojot pienu, veidojas nepietiekami daudz putu vai piens izšķakstās no smalko putu putotāja, tas var kļūt netīrs. Ja tā notiek, izjauciet un izskalojiet smalko putu putotāju.

i Ieteicams izjaukt un izskatīt profesionālo smalko putu putotāju vismaz reizi nedēļā.

- ▶ Noņemiet piena caurulīti un rūpīgi izskalojiet to zem tekoša ūdens.
- ▶ Noņemiet smalko putu putotāju.

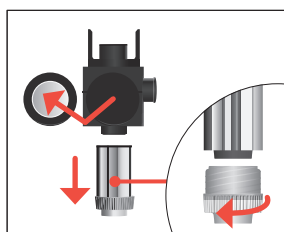
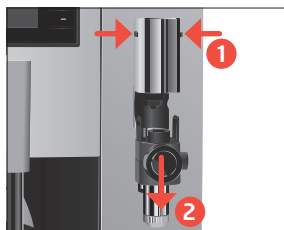

- ▶ Izjauciet smalko putu putotāju pa detaļām.
- ▶ Izskalojiet visas detaļas zem tekoša ūdens. Ja ir stipri piekaltuši piena atlikumi, vispirms iemērciet detaļas 250 ml auksta ūdens, kam pievienota viena deva JURA šķīduma piena sistēmas skalošanai. Pēc tam rūpīgi izskalojiet katru detaļu.

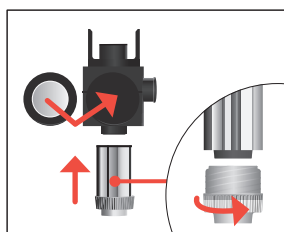

- ▶ Salieciet atpakaļ smalko putu putotāju.
i Pārliecinieties, ka visas atsevišķās detaļas ir pareizi un cieši savienotas, lai nodrošinātu pareizu darbību.

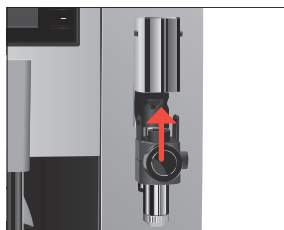

- ▶ Uzstādiet smalko putu putotāju atpakaļ pie piena sistēmas.

Filtra ievietošana/nomainīšana

Kad filtra kasetne pārtrauc darboties (atkarībā no ūdens cietības iestatījuma), W8 pieprasīs nomainīt filtru.

- i** Ja izmantojat CLARIS Pro Smart+ filtra kasetni, jūsu W8 nav nepieciešama atkaļķošana.
- i** CLARIS Pro Smart+ filtru kasetnes ir pieejamas pie specializētajiem izplatītājiem.

Obligāta prasība: tiek attēlots sākuma ekrāns. (Kad filtra resurss ir iztērēts, vadības panelī parādās "Filtrs" ("Filter").)

- ▶ Noņemiet un iztukšojiet ūdens tvertni.
- ▶ Atveriet filtra turētāju un izņemiet **vecu** CLARIS Pro Smart+ filtra kasetni.
- ▶ Ievietojiet **jaunu** CLARIS Pro Smart+ filtra kasetni ūdens tvertnē, nedaudz to piespiežot.
- ▶ Aizveriet filtra turētāju. Tas ar klikšķi nofiksēsies vietā.
- ▶ Iepildiet tvertnē svaigu, aukstu ūdeni un novietojiet tvertni vietā. Ierīce automātiski nosaka, ka ir ievietota/nomainīta filtra kasetne. "Filtra skalošana" ("Filter is being rinsed"), ūdens plūst tieši notekaplatē.

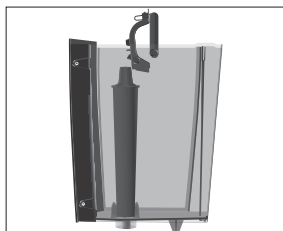

Ierīces tīrīšana

Pēc 180 gatavošanas reizēm vai 80 ieslēgšanas skalošanas reizēm W8 pieprasīs veikt tīrīšanu.

UZMANĪBU

Izmantojot nepiemērotu tīrīšanas līdzekli, var sabojāt ierīci un/vai atstāt ūdeni pārpalikumus.

- ▶ Izmantojiet tikai oriģinālos JURA apkopes produktus.

- i** Tīrīšanas programmas ilgums ir aptuveni 20 minūtes.
- i** Nepārtrauciet tīrīšanas programmu. To darot, pasliktināsies tīrīšanas kvalitāte.
- i** JURA tīrīšanas tabletes ir pieejamas pie specializētajiem izplatītājiem.

Obligāta prasība: Vadības panelī tiek attēlots "Tīrīt" ("Clean").

- ▶ Nospiediet > pogu uz **aptuveni 2 sekundēm**, lai atvērtu JURA vadības paneli.
- ▶ Nospiediet "Tīrīt" ("Clean").
- ▶ Nospiediet pogu "Sākt" ("Start").
"Iztukšot kafijas biezumus" ("Empty grounds")
- ▶ Iztukšojiet notekaplati un kafijas biezumus tvertnē un uzstādiat tās atpakaļ ierīcē.
"Tīrīt" ("Clean")



- ▶ Novietojiet vienu trauku zem kafijas teknes un otru zem smalko putu putotāja.
- ▶ Nospiediet pogu "**Nākamais**" ("Next").
No kafijas teknes un smalko putu putotāja izplūst ūdens.
Operācija tiek pārtraukta, "**Ielikti tīrīšanas tableti**" ("Add cleaning tablet").
- ▶ Atveriet piltuves vāku maltajai kafijai.

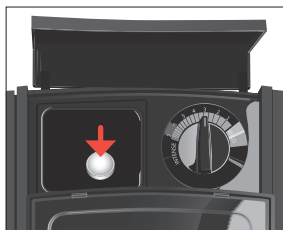

- ▶ Ievietojiet JURA tīrīšanas tableti uzpildes piltuvē.
- ▶ Aizveriet piltuves vāku.
- ▶ Nospiediet pogu "**Nākamais**" ("Next").
No kafijas teknes un smalko putu putotāja vairākkārt izplūst ūdens.
"**Iztukšot kafijas biežums**" ("Empty grounds")
- ▶ Iztukšojiet notekaplati un kafijas biežumu tvertni un uzstādiat tās atpakaļ ierīcē.

Ierīces atkaļķošana

Laika gaitā W8 izveidojas kaļķakmens nogulsnes, un, kad pienāk laiks, ierīce automātiski brīdina, ka nepieciešama atkaļķošana. Kaļķakmens nogulšņu veidošanās līmenis ir atkarīgs no ūdens cietības.

- ▶ **i** Ja izmantojat CLARIS Pro Smart+ filtra kasetni, netiks prasīts veikt atkaļķošanu.

⚠ UZMANĪBU

Nonākot saskarē ar ādu vai acīm, atkaļķošanas līdzeklis var izraisīt kairinājumu.

- ▶ Izvairieties no saskares ar ādu vai acīm.
- ▶ Noskalojiet atkaļķošanas līdzekli ar tīru ūdeni. Ja atkaļķošanas līdzeklis nonāk acīs, vērsieties pie ārsta.

UZMANĪBU

Izmantojot nepiemērotu atkaļķošanas līdzekli, var sabojāt ierīci un/ vai atstāt ūdenī pārpalikumus.

- ▶ Izmantojiet tikai oriģinālos JURA apkopes produktus.

UZMANĪBU

Ja atkaļķošanas operācija tiek pārtraukta, var rasties ierīces bojājumi.

- ▶ Ļaujiet atkaļķošanas programmai darboties līdz beigām.

UZMANĪBU

Ja atkaļķošanas līdzeklis nonāk saskarē ar viegli bojājamām virsmām (piemēram, marmoru), ir iespējama bojājumu rašanās.

- ▶ Nekavējoties satīriet šļakatas.

- ▶ **i** Atkaļķošanas programmas ilgums ir aptuveni 20 minūtes.

i JURA atkaļķošanas tabletes ir pieejamas pie specializētajiem izplatītājiem.

Obligāta prasība: Vadības panelī tiek attēlots "Atkaļķot" ("Descale").

- ▶ Nospiediet > pogu uz **aptuveni 2 sekundēm**, lai atvērtu JURA vadības paneli.
- ▶ Nospiediet "Atkaļķot" ("Descale").
- ▶ Nospiediet pogu "Sākt" ("Start").
"Iztukšot notekapoplāti" ("Empty drip tray")
- ▶ Iztukšojiet notekapoplāti un kafijas biežumu tvertni un uzstādiēt tās atpakaļ ierīcē.
"Šķīdums ūdens tvertnē" ("Agent in tank")
- ▶ Noņemiet un iztukšojiet ūdens tvertni.
- ▶ Pilnībā izšķīdiniet 3 JURA atkaļķošanas tabletes traukā, kurā ir 600 ml ūdens. Tas var aizņemt vairākas minūtes.
- ▶ leļejiet šķīdumu **tukšā** ūdens tvertnē un ievietojiet to ierīcē.

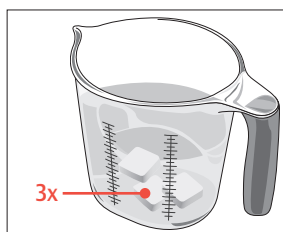

- ▶ Novietojiet vienu trauku zem kafijas teknes un otru zem smalko putu putotāja.
- ▶ Nospiediet pogu "Nākamais" ("Next").
No karstā ūdens teknes un smalko putu putotāja vairākkārt izplūst ūdens.
"Iztukšot notekapoplāti" ("Empty drip tray").
- ▶ Iztukšojiet notekapoplāti un kafijas biežumu tvertni un uzstādiēt tās atpakaļ ierīcē.



- "Izskalot ūdens tvertni" ("Rinse the water tank") / "Uzpildīt ūdens tvertni" ("Fill water tank")
- ▶ T Iztukšojiet traukus un novietojiet tos atpakaļ zem karstā ūdens teknes un smalko putu putotāja.
- ▶ Izņemiet ūdens tvertni un rūpīgi to izskalojiet.
- ▶ Iepildiet tvertnē svaigu, aukstu ūdeni un novietojiet tvertni vietā.
- ▶ Nospiediet pogu "Nākamais" ("Next").
Atkaļķošana turpinās.
"Iztukšot notekapoplāti" ("Empty drip tray")
- ▶ Iztukšojiet notekapoplāti un kafijas biežumu tvertni un uzstādiēt tās atpakaļ ierīcē.

i Ja atkaļķošana negaidīti tiek pārtraukta, rūpīgi izskalojiet ūdens tvertni.

Ūdens tvertnes atkaļķošana

Ūdens tvertnē var veidoties kaļķakmens nogulsnes. Lai nodrošinātu nevainojamu ierīces darbību, periodiski veiciet ūdens tvertnes atkaļķošana.

- ▶ Noņemiet ūdens tvertni.
- ▶ Ja lietojat CLARIS Pro Smart+ filtra kasetni, izņemiet to.
- ▶ Pilnībā uzpildiet ūdens tvertni un izšķīdiniet tajā 3 JURA atkaļķošanas tabletes.
- ▶ Atstājiet atkaļķošanas šķīdumu ūdens tvertnē uz vairākām stundām (piemēram, pa nakti).
- ▶ Iztukšojiet ūdens tvertni un rūpīgi to izskalojiet.
- ▶ Ja lietojat CLARIS Pro Smart+ filtra kasetni, ievietojiet to atpakaļ.
- ▶ Iepildiet tvertnē svaigu, aukstu ūdeni un novietojiet tvertni vietā.

Pupiņu tvertnes tīrīšana

Kafijas pupiņas var klāt plāna eļļas kārtiņa, kas paliek uz pupiņu tvertnes sienām. Šie atlikumi var negatīvi ietekmēt kafijas garšu. Tāpēc periodiski iztīriet pupiņu tvertni.

Obligāta prasība: Displejā parādās "Piebērt kafijas pupiņas" ("Fill bean container")

- ▶ Izslēdziet ierīci ar ieslēgšanas/izslēgšanas pogu .
- ▶ Noņemiet aromāta saglabāšanas vāku.
- ▶ Iztīriet pupiņu tvertni ar mīkstu, sausu drānu.
- ▶ Uzpildiet pupiņu tvertni ar kafijas pupiņām un aizveriet aromāta saglabāšanas vāku.

8 Displeja ziņojumi

Ziņojumi sākuma ekrānā

Ziņojums	Cēlonis/rezultāts	Rīcība
"Uzpildīt ūdens tvertni" ("Fill water tank")	Ūdens tvertne ir tukša. Nevar pagatavot nekādus produktus.	▶ Uzpildiet ūdens tvertni (skatiet 5. sadaļu: "Lietošana ikdienā – Ūdens tvertnes uzpildīšana").
"Iztukšot kafijas biezumus" ("Empty grounds") / "Iztukšot notekaplāti" ("Empty drip tray")	Kafijas biezumus tvertne ir pilna. / Notekaplāte ir pilna. Nevar pagatavot nekādus produktus.	▶ Iztukšojiet kafijas biezumus tvertni un notekaplāti (skatiet 5. sadaļu: "Lietošana ikdienā – Apkopes darbības").
"Notekaplāte nav nostiprināta" ("Drip tray not fitted")	Notekaplāte nav ievietota pareizi vai nav ievietota vispār. Nevar pagatavot nekādus produktus.	▶ Uzstādiet notekaplāti.

Ziņojums	Cēlonis/rezultāts	Rīcība
"Piebērt kafijas pupiņas" ("Fill bean container")	Pupiņu tvertne ir tukša. Nevar pagatavot nekādus kafijas dzērienus, bet var sagatavot karsto ūdeni un pienu.	▶ Piepildiet pupiņu tvertni (skatiet 3. sadaļu: "Sagatavošana un pirmā lietošanas reize – Pupiņu tvertnes uzpildīšana").
"Pārāk karsts" ("Too hot")	Sistēma ir pārāk karsta, lai uzsāktu apkopes programmu.	▶ Uzgaidiet dažas minūtes, līdz sistēma atdziest, vai pagatavojiet kafijas dzērienu vai karstu ūdeni.

Ziņojumi vadības panelī

i Ja pienācis laiks izpildīt apkopes programmu, uz to norāda papildu sarkans aplis sākuma ekrānā (●○○○).

Ziņojums	Cēlonis/rezultāts	Rīcība
Filtra simbols i iedegas sarkanā krāsā. "Filters" ("Filter")	Filtra kasetne vairs nedarbojas.	▶ Nomainiet CLARIS Pro Smart+ filtra kasetni (skatiet 7. sadaļu: "Apkope - Filtra ievietošana/nomaiņa").
"Tīrīt" ("Clean")	W8 pieprasa veikt tīrīšanu.	▶ Veiciet tīrīšanu (skatiet 7. sadaļu "Apkope - Ierīces tīrīšana").
"Atkaļķošana" ("Descale")	W8 pieprasa veikt atkaļķošanu.	▶ Veiciet atkaļķošanu (skatiet 7. sadaļu: "Apkope - Ierīces atkaļķošana").
"Tīrīt piena sistēmu" ("Clean the milk system")	W8 pieprasa veikt piena sistēmas tīrīšanu.	▶ Veiciet piena sistēmas tīrīšanu (skatiet 7. sadaļu "Apkope – Piena sistēmas tīrīšana").

9 Problēmsituāciju risināšana

Problēma	Cēlonis/rezultāts	Rīcība
Putojot pienu, veidojas nepietiekami daudz putu vai piens izšļakstās no smalko putu putotāja.	Smalko putu putotājs ir netīrs.	<ul style="list-style-type: none"> ▶ Iztīriet smalko putu putotāju (skatiet 7. sadaļu: "Apkope - Piena sistēmas tīrīšana"). ▶ Izjauciet un izskalojiet smalko putu putotāju (skatiet 7. sadaļu: "Apkope – Smalko putu putotāja izjaukšana un skalošana").
Gatavojot kafiju, tā tikai pil.	<p>Kafija ir samalta pārāk smalki un aizsprosto sistēmu.</p> <p>Var būt iestatīta nepareiza ūdens cietība.</p>	<ul style="list-style-type: none"> ▶ Iestatiet dzirnaviņām rupjāku malumu (skatiet 4. sadaļu: "Pagatavošana – Dzirnaviņu regulēšana"). ▶ Veiciet atkaļķošanu (skatiet 7. sadaļu: "Apkope – Ierīces atkaļķošana").

Problēma	Cēlonis/rezultāts	Rīcība
Aiz kafijas biezumam tvertnes ir sausa maltā kafija.	No izmantotajām pupiņām tiek iegūts vairāk maltās kafijas nekā vidēji.	<ul style="list-style-type: none"> ▸ Samaziniet kafijas stiprumu vai izvēlieties smalkāku maluma pakāpi (skatiet 4. sadaļu "Pagatavošana – produkta iestatījumu maiņa").
No smalku pienu putu putotāja nāk maz ūdens vai tvaika vai nenāk vispār. Sūknis ir ļoti kluss.	Smalku pienu putu putotājs var būt aizsērējis ar pienu atlikumiem vai kaļķakmens fragmentiem, kas atbrīvojušies atkaļķošanas laikā.	<ul style="list-style-type: none"> ▸ Noņemiet smalko putu putotāju. ▸ Atskrūvējiet melno savienotāju, izmantojot sešstūru atveri maltās kafijas mērkarotē. ▸ Kārtīgi iztīriet savienotāju. ▸ Stingri pieskrūvējiet savienotāju atpakaļ ar rokām.
Dzirnaviņas rada ļoti skaļu troksni.	Dzirnaviņas ir nonākušas svešķermeņi.	<ul style="list-style-type: none"> ▸ Sazinieties ar klientu atbalsta centru savā valstī (skatiet 13. sadaļu: "JURA kontaktinformācija/oficiāla informācija").
Tiek attēlots "KĻŪDA 2" ("ERROR 2") vai "KĻŪDA 5" ("ERROR 5").	Ierīce ilgu laiku ir atradusies aukstumā; sildīšanas funkcija drošības nolūkos var būt atslēgta.	<ul style="list-style-type: none"> ▸ Ļaujiet ierīcei sasilt istabas temperatūrā.
Displejā parādās citi "KĻŪDA" ("ERROR") ziņojumi.	–	<ul style="list-style-type: none"> ▸ Sazinieties ar klientu atbalsta centru savā valstī (skatiet 13. sadaļu: "JURA kontaktinformācija/oficiāla informācija").

i Ja jums neizdodas atrisināt problēmu, sazinieties ar klientu atbalsta centru savā valstī (skatiet 13. sadaļu "JURA kontaktinformācija/oficiāla informācija").





10 Transportēšana un apkārtējai videi nekaitīga utilizācija

Transportēšana/sistēmas iztukšošana

Saglabājiet savas W8 ierīces iepakojumu. Tas jāizmanto, lai aizsargātu ierīci transportēšanas laikā.

Lai aizsargātu W8 no sala transportēšanas laikā, sistēma ir jāiztukšo.

Obligāta prasība: tiek attēlots sākuma ekrāns.

- Novietojiet vienu trauku zem kafijas teknes un otru zem smalko putu putotāja.
- Nospiediet > pogu uz **aptuveni 2 sekundēm**, lai atvērtu JURA vadības paneli.
- Nospiediet  pogu.
- Nospiediet > pogu vairākas reizes, līdz tiek attēlota lappuse "Iztukšot sistēmu" ("Empty system") (lapa   ).
- Nospiediet "Iztukšot sistēmu" ("Empty system").



- ▶ Noņemiet un iztukšojiet ūdens tvertni.
"Sistēma iztukšojas" ("System is emptying")
No smalko putu putotāja un karstā ūdens teknes turpinās izplūst tvaiks, līdz sistēma būs iztukšota. Jūsu W8 izslēdzas.

Utilizācija

Utilizējiet nolietotās ierīces videi nekaitīgā veidā.



Nolietotas ierīces satur vērtīgus, atkārtoti izmantojamus materiālus, kas ir jānodod atkārtotai pārstrādei. Tāpēc nododiet nolietotas ierīces atbilstošās pieņemšanas vietās.

11 Tehniskie dati

Spriegums	220–240 V ~, 50 Hz
Jauda	1450 W
Apkārtējās vides apstākļi	Maksimālais mitrums 80% Apkārtējā temperatūra 10–35 °C
Skaņas spiediena līmenis	LP < 70 dB (A)
Atbilstības marķējums	CE UK
Sūkņa spiediens	statiskais, maks. 15 bar
Ūdens tvertnes ietilpība (bez filtra)	3 l
Pupiņu tvertnes ietilpība	500 kg
Kafijas biežumu tvertnes ietilpība	maks. 16 porcijas
Kabeļa garums	apt. 1,1 m
Svars	apt. 11,0 kg
Izmēri (plat. x augst. x dziļ.)	29,5 × 44,4 × 44,6 cm
Piena sistēma ar savienotāju	HP3
Nomaināma piena sprausla	CX3
CLARIS Pro Smart+ filtra kasetne (RFID tehnoloģija)	Frekvenču josla 13,56 MHz Maks. pārraides jauda < 1 mW
JURA Connector (Wi-Fi vai Bluetooth savienojums)	Frekvenču josla: 2,4 GHz Maks. pārraides jauda < 100 mW
JURA veids	773

Informācija testētājiem (atkārtots tests atbilstoši DIN VDE 0701-0702): Centrālais zemējuma punkts atrodas ierīces apakšā, tieši pie elektrības vada savienojuma vietas.

12 Alfabētiskais rādītājs

A

- Adreses 32
- Americano 14
- Apkope 20
- Apkopes darbības 18
- Aromāta saglabāšanas vāks
 - Pupiņu tvertne ar aromāta saglabāšanas vāku 5
- Atbalsta tālrunis 32
- Atbilstības deklarācija 32
- Atkaļķošana
 - Ierīce 24
 - Ūdens tvertne 26
- Automāta uzstādījumi 19

B

- Bērni 7
- Bezvadu savienojums 11, 29
- Bojājums
 - Bojājumu novēršana 7
 - Rīcība bojājumu gadījumā 7

C

- Centrālais zemējuma punkts 29
- CLARIS Pro Smart filtra kasetne
 - Ievietošana 23
 - Nomaiņa 23
- Cortado 14

D

- Displeja ziņojumi 26
- Displejs 5
 - Vadības panelis 12
- Drošības informācija 6
- Dzirnaviņu regulēšanas slēdzis 5

E

- Elektrības vads 5
- ES atbilstības deklarācija 32
- Espresso 14

F

- Filtrs
 - Ievietošana 23
 - Nomaiņa 23
- Flat white 14

I

- Ieliktnis notekaplātei 5
- Ierīce
 - Atkaļķošana 24
 - Iestatīšana 10
 - Skalošana 20
 - Tīrīšana 23
- Ieslēgšana 17
- Iestatīšana
 - Ierīces iestatīšana 10
- Izslēgšana 17

J

- JURA
 - Kontaktinformācija 32

K

- Kafija 14
- Kafijas biežumu tvertne 5
- Kafijas dzērienu izvēle
 - Malta kafija 13
 - Papildu porcija 13
- Kafijas tekne
 - Kafijas tekne ar regulējamu augstumu 5
- Kafijas tekne ar regulējamu augstumu 5
- Kapučīno 14
- Karstais ūdens 15
- Karstā ūdens tekne 5
- Klientu atbalsts 32
- Kļūdas
 - Problēmsituāciju risināšana 27
- Kontaktinformācija 32

L

- Latte macchiato 14
- Lietošana, pirmā reize 11
- Lietotāji 6
- Lungo 14

M

- Malta kafija 14
 - Mērkarote maltai kafijai 5
- Maluma pakāpe
 - Dzirnaviņu regulēšana 16
 - Dzirnaviņu regulēšanas slēdzis 5
- Mērkarote maltai kafijai 5

N

Nomaināma piena sprausla 29
 Notekaplāte 5
 Ieliktnis 5

P

Pagatavošana 13, 14
 Americano 14
 Cortado 14
 Espresso 14
 Flat white 14
 Kafija 14
 Kafijas dzērienu izvēle 13
 Kapučīno 14
 Karstais ūdens 15
 Latte macchiato 14
 Lungo 14
 Macchiato 14
 Malta kafija 14
 Pareiza lietošana 6
 Piena sistēma 29
 Skalošana 20
 Smalko putu putotājs 5
 Tīrīt 21
 Piena sistēmas skalošana 20
 Piens
 Piena pieslēgšana 12
 Pirmā lietošanas reize 11
 Poga
 Ieslēgšanas/izslēgšanas poga 5
 Problēmas
 Problēmsituāciju risināšana 27
 Problēmsituāciju risināšana 27
 Produkta iestatījumi
 Maiņa 16
 Produkta iestatījumu maiņa 16
 Pupiņu tvertne
 Pupiņu tvertne ar aromāta saglabāšanas vāku 5
 Tīrīšana 26
 Uzpildīšana 10

R

Režģis tasītēm 5
 RFID 29

S

Sadalkopne
 Tehniskie dati 29
 Simbola apraksts 6
 Sistēmas iztukšošana 28
 Skalošana
 Ierīce 20
 Smalko putu putotājs 5
 Izjaukšana un skalošana 22
 Šķīstošā kafija
 Malta kafija 14

T

Tālr. 32
 Tehniskie dati 29
 Nomaināma piena sprausla 29
 Piena sistēma 29
 Tekne
 Karstā ūdens tekne 5
 Tīrīšana
 Ierīce 23
 Pupiņu tvertne 26
 Transportēšana 28

U

Ūdens cietība
 Ūdens cietības noteikšana 10
 Ūdens tvertne 5
 Atkaļķošana 26
 Uzpildīšana 17
 Utilizācija 28
 Uzpildes piltuve
 Uzpildes piltuve maltai kafijai 5
 Uzpildīšana
 Pupiņu tvertne 10
 Ūdens tvertne 17

V

Vadības panelis 12, 19, 20
 Vāks
 Ūdens tvertne 5
 Uzpildes piltuve maltai kafijai 5

Z

Zemējuma punkts 29
 Ziņojumi, displejs 26

13 JURA kontaktinformācija/oficiālā informācija

13 JURA kontaktinformācija/oficiālā informācija**Jūsu JURA servisa partneris**

Rickman Trade Latvijas filiāle
Mūkusalas iela 25-68, Rīga
Latvija, LV-1004
Tālr. +371 62004005

- i** Papildu kontaktinformācija jūsu valstij ir atrodama vietnē **jura.com**.
- i** Ja jums nepieciešama palīdzība saistībā ar ierīces lietošanu, tā ir pieejama vietnē **jura.com/service**.
- i** Jūsu viedoklis mums ir svarīgs! Izmantojiet kontaktinformāciju, kas pieejama vietnē **jura.com**.

Direktīvas

Ierīce atbilst šādām direktīvām:

- 2006/42/EC – Direktīva par mašīnām
- 2014/30/ES – Elektromagnētiskās savietojamības direktīva
- 2009/125/EK – Ekodizaina direktīva
- 2011/65/ES – RoHS direktīva
- 2014/53/ES – Radioiekārtu direktīva

Detalizēta W8 ES atbilstības deklarācija ir pieejama vietnē **jura.com/conformity**.

Tehniskās izmaiņas

Mēs paturam tiesības veikt tehniskas izmaiņas. Šajā lietošanas pamācībā iekļautajām diagrammām ir tikai ilustratīvs raksturs, un tās neattēlo ierīces īstās krāsas. Dažas jūsu W8 detaļas var atšķirties.