

jura®



W8 (EA/SA/INTA)
Руководство по эксплуатации



Оригинальное руководство по эксплуатации
Прочтите руководство по эксплуатации до начала использования кофемашины.

JURA Type 773

Кофемашина W8

| | | |
|----------|--|-----------|
| 1 | Элементы управления | 4 |
| 2 | Для Вашей безопасности | 6 |
| | Соблюдение руководства по эксплуатации | 6 |
| | Использование по назначению | 6 |
| | Ограничение группы пользователей | 7 |
| | Использование детьми | 7 |
| | Обращение с повреждениями | 8 |
| | Избежание повреждений | 8 |
| | Опасность удара током | 9 |
| | Опасность получения ожогов, ошпаривания и опасность получения травм | 10 |
| 3 | Подготовка и запуск в эксплуатацию | 11 |
| | Установка кофемашины | 11 |
| | Заполнение контейнера для кофейных зерен | 11 |
| | Определение степени жесткости воды | 11 |
| | Первый ввод в эксплуатацию | 12 |
| | Управление кофемашиной W8 – панель настроек JURA Cockpit | 13 |
| | Подключение подачи молока | 14 |
| | Подключение подачи молока | 14 |
| 4 | Приготовление | 15 |
| | Приготовление с использованием предварительного выбора (выбор напитка) | 16 |
| | Латте маккиато, капучино и другие кофейные напитки с молоком | 16 |
| | Эспрессо и кофе | 17 |
| | Американо и лунго | 17 |
| | Молотый кофе | 17 |
| | Горячая вода | 18 |
| | Регулировка кофемолки | 18 |
| | Согласование настроек приготовления напитка | 19 |
| 5 | Ежедневная эксплуатация | 20 |
| | Включение и выключение кофемашины | 20 |
| | Наполнение бункера для воды | 20 |
| | Операции по обслуживанию | 21 |

| | | |
|-----------|--|-----------|
| 6 | Настройки кофемашины | 23 |
| 7 | Обслуживание | 24 |
| | Промывка кофемашины | 24 |
| | Промывка системы приготовления молока | 24 |
| | Очистка системы приготовления молока | 25 |
| | Разборка и промывка насадки для приготовления мелкочаечистой пены | 26 |
| | Установка/замена фильтра | 27 |
| | Очистка кофемашины | 28 |
| | Удаление известковых отложений солей в кофемашине | 29 |
| | Удаление известковых отложений солей со стенок бункера для воды | 31 |
| | Очистка контейнера для кофейных зерен | 32 |
| 8 | Сообщения на дисплее | 32 |
| 9 | Устранение неисправностей | 34 |
| 10 | Транспортировка и утилизация в соответствии с экологическими требованиями ... | 36 |
| | Транспортировка / осушение системы | 36 |
| | Утилизация | 36 |
| 11 | Технические данные | 37 |
| 12 | Алфавитный указатель | 38 |
| 13 | Контакты с компанией JURA / правовая информация | 40 |

1 Элементы управления

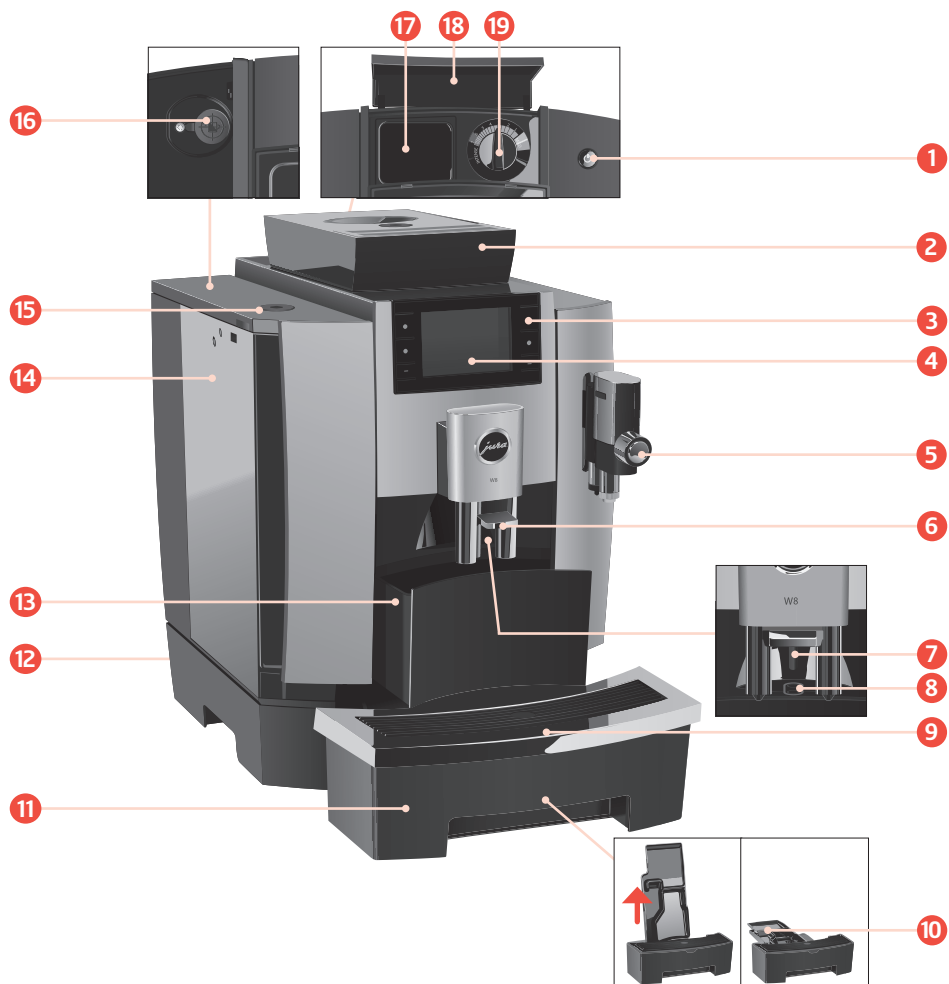

- 1 Кнопка «Вкл./Выкл.» 
- 2 Многофункциональные кнопки (функции кнопок зависят от соответствующей индикации на дисплее)
- 3 Дисплей
- 4 Система приготовления молока с насадкой для приготовления мелкочаеистой пены (регулируемая по высоте)
- 5 Регулируемый по высоте дозатор кофе
- 6 Дозатор горячей воды
- 7 Датчик чашки Coffee Eye
- 8 Контейнер для кофейных отходов
- 9 Подставка для чашек с обрамлением
- 10 Вставная часть поддона для сбора остаточной воды
- 11 Поддон для сбора остаточной воды
- 12 Сетевой шнур (неразъемно монтированный или съемный) (задняя сторона кофемашины)
- 13 Бункер для воды
- 14 Крышка бункера для воды (закрывается ключом)
- 15 Контейнер для кофейных зерен с крышкой для сохранения аромата кофе (закрывается ключом)
- 16 Сервисный интерфейс для соединителя JURA (приобретается дополнительно)
- 17 Воронка для молотого кофе (вынимается)
- 18 Крышка воронки для молотого кофе
- 19 Поворотный переключатель для настройки степени помола
- 20 Контейнер для очистки системы приготовления молока
- 21 Мерная ложка для молотого кофе
- 22 Ключ для крышки для сохранения аромата кофе и крышки бункера для воды

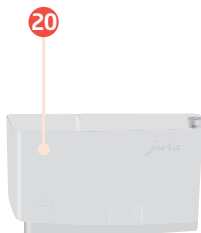

2 Для Вашей безопасности

Соблюдение руководства по эксплуатации

Перед использованием кофемашины полностью прочтите данное руководство по эксплуатации. Храните данное руководство по эксплуатации рядом с прибором и передавайте его последующим пользователям.

Несоблюдение руководства по эксплуатации может привести к тяжелым телесным повреждениям или материальному ущербу. Указания по технике безопасности обозначены следующим образом:

⚠ ОСТОРОЖНО Обозначает ситуации, которые могут привести к тяжелым травмам или опасности для жизни.

⚠ ВНИМАНИЕ Обозначает ситуации, которые могут привести к незначительным травмам.

ВНИМАНИЕ Обозначает ситуации, которые могут привести к материальному ущербу.

Использование по назначению

Данная кофемашина предусмотрена для использования специалистами или проинструктированным персоналом на торговых и сельскохозяйственных предприятиях, а также на предприятиях легкой промышленности или для коммерческого использования неспециалистами. Она предназначена только для приготовления кофе и подогрева молока и воды. Любое иное использование будет рассматриваться как использование не по назначению.

Ограничение группы пользователей

Лицам, в том числе детям, которые в силу своих

- физических, сенсорных или психических нарушений либо
- неопытности и незнания

не способны безопасно пользоваться кофемашиной, разрешено эксплуатировать ее исключительно под присмотром или руководством ответственного лица.

При использовании сменного фильтра CLARIS Pro Smart+ или коннектора JURA устанавливается радиосвязь. Конкретные сведения об используемом диапазоне частот и макс. мощности передачи содержатся в главе «Технические данные».

Использование детьми

Дети должны знать и понимать, какая опасность может возникнуть в результате неправильного обращения с кофемашиной:

- всегда присматривайте за **детьми младше 8 лет**, если они находятся рядом с кофемашиной;
- **дети старше 8 лет** могут самостоятельно использовать кофемашину, только если они ознакомлены с правилами безопасного обращения с ней;
- **дети не могут выполнять работы по очистке и техобслуживанию кофемашины за исключением лишь тех случаев, когда эти работы выполняются под контролем ответственного лица;**
- не допускайте, чтобы дети играли с кофемашиной.

Обращение с повреждениями

Не используйте поврежденную кофемашину или поврежденный сетевой шнур. Это может привести к удару током со смертельным исходом.

- При признаках повреждений отсоедините кофемашину от сети. Для этого выключите кофемашину W8 при помощи кнопки «Вкл./Выкл.» . Только после этого выньте сетевой штекер из сетевой розетки;
- замените поврежденный **съемный сетевой шнур** оригинальным сетевым шнуром производства JURA. Использование неподходящих сетевых шнуров может привести к повреждениям;
- поручайте **ремонт кофемашины и несъемного сетевого шнура** исключительно авторизованным центрам сервисного обслуживания компании JURA. Ненадлежащий ремонт может привести к повреждениям.

Избежание повреждений

Нижеперечисленные действия помогут избежать повреждений кофемашины и сетевого шнура:

- не используйте кофемашину W8 и сетевой шнур вблизи горячих поверхностей;
- не прокладывайте сетевой шнур через острые края и не защемляйте его;
- никогда не оставляйте свисающим сетевой шнур. Вы можете споткнуться о него или повредить его;
- не допускайте влияния погодных условий на W8 и попадания на нее прямых солнечных лучей;

- подключайте W8 только к сетевому напряжению, которое соответствует заводской табличке. Заводская табличка находится на нижней стороне кофемашины;
- подключите кофемашину W8 непосредственно к бытовой розетке. При использовании многоконтактной розетки или удлинительного кабеля существует опасность перегрева;
- не используйте чистящие средства, содержащие щелочь или спирт, а только щадящие чистящие средства и мягкую ткань;
- не используйте карамелизованные кофейные зерна или зерна с добавками, а также зеленый необжаренный кофе;
- в бункер для воды всегда заливайте только свежую холодную негазированную воду;
- на время длительного отсутствия выключайте кофемашину при помощи кнопки «Вкл./Выкл.»  и вынимайте сетевой штекер из сетевой розетки;
- используйте только оригинальные средства для обслуживания от компании JURA. Использование средств, не рекомендованных компанией JURA, может привести к повреждению Вашей кофемашины W8.

Опасность удара током

Вода является проводником тока. Не допускайте контакта воды с током:

- ни в коем случае не прикасайтесь влажными руками к сетевому штекеру;
- не опускайте кофемашину W8 и ее сетевой шнур в воду;

- не мойте кофемашину W8 и ее отдельные детали в посудомоечной машине;
- перед очисткой кофемашины W8 выключите ее при помощи кнопки «Вкл./Выкл.» . Всегда протирайте кофемашину W8 влажной, но не мокрой тканью и не допускайте постоянного попадания на кофемашину брызг воды; запрещено выполнять очистку кофемашины W8 посредством струи воды;
- кофемашина W8 не предусмотрена для установки на поверхности, на которой возможно выполнение очистки посредством струи воды.

**Опасность
получения ожогов,
ошпаривания и
опасность
получения травм**

- не прикасайтесь к дозаторам во время работы; используйте предусмотренные для этого ручки;
- в качестве опции Вашей кофемашиной W8 можно дистанционно управлять через мобильные устройства. Убедитесь, что при приготовлении напитка или запуске программы обслуживания не подвергаются опасности сторонние лица — например, вследствие контакта с дозаторами;
- следите за тем, чтобы соответствующая насадка для приготовления мелкочаистой пены была чистой и правильно установленной. В противном случае насадка для приготовления мелкочаистой пены или ее детали могут отвалиться.

3 Подготовка и запуск в эксплуатацию

Установка кофемашины

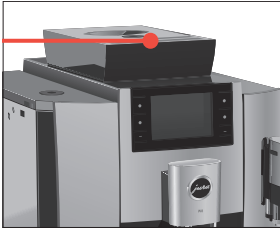

- ▶ выберите место установки кофемашины W8 так, чтобы не допускать ее перегрева. Следите за тем, чтобы вентиляционные щели не были закрыты.
- ▶ Установите кофемашину W8 на горизонтальную водостойкую поверхность (высота мин. 80 см).

Заполнение контейнера для кофейных зерен

Крышка для сохранения аромата кофе контейнера для кофейных зерен закрывается ключом (ключ входит в комплект поставки).

ВНИМАНИЕ

Кофейные зерна с добавками (например, с сахаром), молотый кофе, а также сублимированный кофе портят кофемолку.

- ▶ В контейнер для кофейных зерен засыпайте только обжаренные кофейные зерна без дополнительной обработки.
- ▶ Снимите крышку для сохранения аромата кофе.
- ▶ Засыпьте кофейные зерна в контейнер для кофейных зерен и закройте крышку для сохранения аромата кофе.

Определение степени жесткости воды

Во время первого ввода в эксплуатацию следует настроить степень жесткости воды. Если вы знаете степень жесткости используемой воды, переходите к следующему пункту. Если степень жесткости воды вам неизвестна, сначала ее следует определить.

- ▶ В течение 1 секунды подержите входящую в комплект поставки тест-полоску Aquadur® под потоком воды. Стряхните с нее воду.
- ▶ Подождите около 1 минуты.
- ▶ Воспользовавшись описанием на упаковке, определите степень жесткости воды по изменению цвета тест-полоски Aquadur®.

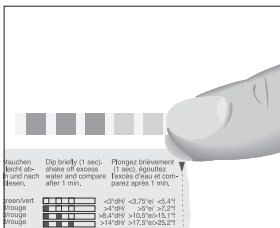

Первый ввод в эксплуатацию

⚠ ОСТОРОЖНО

Опасность для жизни из-за удара электрическим током при эксплуатации кофемашины с поврежденным сетевым шнуром.

- ▶ Ни в коем случае не эксплуатируйте кофемашину с дефектами или с поврежденным сетевым шнуром.

ВНИМАНИЕ

Попадание в бункер для воды молока, газированной минеральной воды или других жидкостей может привести к повреждению бункера или кофемашины.

- ▶ В бункер для воды всегда заливайте свежую холодную воду.

Условие: контейнер для кофейных зерен заполнен.

- ▶ При использовании кофемашин со **съёмным** сетевым шнуром: подключите к кофемашине сетевой шнур.
- ▶ Вставьте сетевой штекер в сетевую розетку.
- ▶ Для включения кофемашины W8 нажмите кнопку «Вкл./Выкл.» .
- ▶ Нажимайте кнопку **>** или **<** до тех пор, пока не отобразится нужный язык, например, **«Русский»**.
- ▶ Нажмите кнопку **«Сохранить»**.
- ▶ **«Жесткость воды»**
 - i** Процесс определения степени жесткости воды описан в предыдущем разделе.
 - ▶ Для изменения настройки жесткости воды нажмите кнопку **>** или **<**.
 - ▶ Нажмите кнопку **«Сохранить»**.
 - ▶ **«Режим использования фильтра» / «Установите фильтр»**
 - ▶ Поставьте по одной емкости под дозатор кофе и под насадку для приготовления мелкочаистой пены.
 - ▶ Снимите бункер для воды и промойте его холодной водой.
 - ▶ Откройте держатель фильтра.



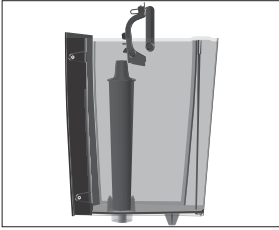

- ▶ Слегка надавив, вставьте сменный фильтр CLARIS Pro Smart+ в бункер для воды.
- ▶ Закройте держатель фильтра. Вы услышите щелчок.
- ▶ Наполните бункер свежей холодной водой и установите его в кофемашину.

i Кофемашина автоматически распознает произведенную установку сменного фильтра.

«Фильтр промывается», вода стекает непосредственно в поддон для сбора остаточной воды.

«Система заполняется», из дозатора горячей воды вытекает вода.

«Происходит нагрев»

«Машина промывается»

«Промывка капучинатора»

«Удалите воду из поддона»

- ▶ Опорожните поддон для сбора остаточной воды и снова установите его в кофемашину. Отображается стартовое изображение на дисплее. Кофемашина W8 находится в состоянии готовности к работе.

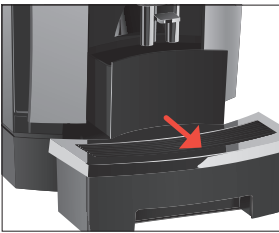

Управление кофемашинной W8 – панель настроек JURA Cockpit

С помощью **панели настроек JURA Cockpit** можно управлять кофемашинной W8. Нажмите и не отпускайте кнопку **>** **в течение 2 секунд**, чтобы перейти к панели настроек JURA Cockpit.



| Символ | Значение |
|--------|---|
| | Раздел «Обслуживание» (синий) |
| | Раздел «Настройка кофемашинной» (зеленый) |
| | Счетчик приготовлений, суточный счетчик, счетчик обслуживаний |
| | Использование фильтра |

Подключение подачи молока

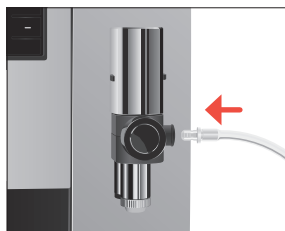

Ваша кофемашинa W8 приготовит мелкочаеистую, нежную молочную пену идеальной кремовой консистенции. Основным критерием для вспенивания молока является температура молока: 4–8 °С. Поэтому мы рекомендуем использовать охладитель молока или контейнер для молока.

- ▶ Снимите защитный колпачок с насадки для приготовления мелкочаеистой пены.
- ▶ Подсоедините к насадке для приготовления мелкочаеистой пены молочный шланг.

i Система приготовления молока кофемашины W8 оснащена соединительной деталью **HP3** и сменным дозатором молока **CX3**.

- ▶ Другой конец молочного шланга подсоедините к контейнеру для молока или к охладителю молока.

4 Приготовление

Напитки:

| | | |
|----------------|----------------|------------------|
| Страница ● ○ ○ | «Эспрессо» | «Капучино» |
| | «Кофе» | «Латте маккиато» |
| Страница ○ ● ○ | «Американо» | «Кортадо» |
| | «Лунго» | «Маккиато» |
| Страница ○ ○ ● | «Спец.кофе» | «Флэт уайт» |
| | «Горячая вода» | «Молочная пена» |

Основная информация о приготовлении:

| Цель | Ход действий |
|--|--|
| Изменение степени крепости кофе отдельного напитка | Нажмите кнопку < или > во время процесса помола |
| Изменение количества отдельного напитка | Нажмите кнопку < или > во время процесса приготовления |
| Длительное сохранение количества отдельного напитка | Нажмите «Сохранить» сразу после приготовления |
| Изменение количества, степени крепости кофе и температуры любого напитка | Нажмите и удерживайте кнопку напитка в течение 2 секунд и в разделе «Настройки рецептов» выполните необходимые настройки |
| Отображение других напитков | Нажмите кнопку >, чтобы отобразить следующую страницу с напитками |
| Приготовление 2 кофейных напитков (для кофе и эспрессо) | В течение 2 секунд нажмите 2 раза на кнопку приготовления |
| Остановка приготовления | Нажмите кнопку «X» |

Кофе имеет наилучший вкус, когда он горячий. Холодная фарфоровая чашка снижает температуру напитка, и соответственно, ухудшает его вкусовые качества. Поэтому мы рекомендуем предварительно подогревать чашки. Подогреватель чашек производства JURA можно приобрести в ближайшем специализированном магазине.

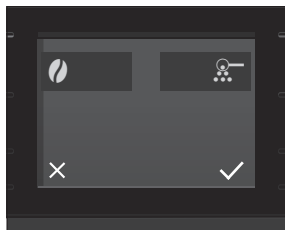

Приготовление с использованием предварительного выбора (выбор напитка)



Латте маккиато, капучино и другие кофейные напитки с молоком



Нажмите кнопку , чтобы вызвать функцию выбора напитка. Теперь выберите желаемую предварительную настройку для следующего напитка:



| Выбор напитка | Значение |
|--|--|
|  – «Extra Shot» (для латте маккиато, капучино и флэт уайт) | Напиток приготавливается в 2 процесса заваривания с половинным количеством воды – для получения особенно интенсивного вкуса кофейного напитка. |
|  – Молотый кофе (все кофейные напитки) | Напиток приготавливается из молотого кофе. |

Всего одно нажатие кнопки – и кофемашина W8 приготовит для вас следующие кофейные напитки с молоком:

- Капучино
- Латте маккиато
- Кортадо
- эспрессо маккиато
- Флэт уайт

Пример: латте маккиато

Условие: обеспечена подача молока к насадке для приготовления мелкочаеистой пены.

- ▶ Поставьте стакан под насадку для приготовления мелкочаеистой пены.
 - ▶ Нажмите кнопку «Латте маккиато» (На странице   ).
- В стакан подается заранее настроенное количество молочной пены.
- i** После этого следует короткая пауза, во время которой молочная пена отделяется от горячего молока. Так получаются слои, типичные для латте маккиато.

В стакан подается количество эспрессо, соответствующее заранее настроенному количеству воды.

Если Вы пользуетесь функцией приготовления молока, то для обеспечения безупречного функционирования насадки для приготовления мелкочаеистой пены обязательно необходимо **ежедневно** проводить ее очистку (см. Глава 7 «Обслуживание – Очистка системы приготовления молока»).

Эспрессо и кофе



Пример: кофе

- ▶ Поставьте чашку под дозатор кофе.
- ▶ Нажмите кнопку «Кофе» (на странице ●○○○).
В чашку подается количество кофе, соответствующее заранее настроенному количеству воды.

Американо и лунго

При приготовлении американо и лунго кофемашина W8 использует специальный метод приготовления, комбинируя кофе с горячей водой. В результате получается особо легкоусвояемый кофейный напиток с гармоничным вкусом. Вы можете изменить это дополнительное количество воды (см. Глава 4 «Приготовление – Согласование настроек приготовления напитка»).

Молотый кофе



Благодаря воронке для молотого кофе возможно использование второго сорта кофе, например, кофе без кофеина.

Основы приготовления напитков из молотого кофе:

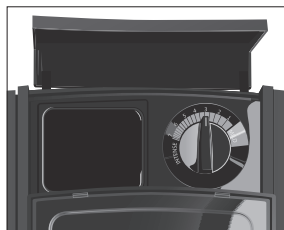
- Не насыпайте молотого кофе более двух мерных ложек без верха.
- Не используйте молотый кофе слишком мелкого помола. Такой кофе может засорить систему, и кофе будет подаваться каплями.
- Если засыпано слишком мало молотого кофе, то на дисплее отображается «Мало молотого кофе» и кофемашина W8 останавливает процесс приготовления.
- Выбранный кофейный напиток должен готовиться примерно в течение 1 минуты после засыпки молотого кофе. В противном случае кофемашина W8 остановит процесс и перейдет в состояние готовности к работе.
- Для приготовления любых кофейных напитков из молотого кофе всегда следуйте следующему примеру.



Пример: эспрессо из молотого кофе

- ▶ Поставьте чашку для эспрессо под дозатор кофе.
 - ▶ Нажмите кнопку , чтобы вызвать функцию выбора напитка.
 - ▶ Нажмите кнопку «Молотый кофе» .
 - ▶ Нажмите кнопку .
 - ▶ Нажмите кнопку «Эспрессо» (на странице ●○○).
«Засыпьте молотый кофе»
 - ▶ Откройте крышку воронки для молотого кофе.
 - ▶ Засыпьте в воронку молотый кофе – одну мерную ложку без верха.
 - ▶ Закройте крышку воронки для молотого кофе.
 - ▶ Нажмите кнопку «Далее».
- В чашку подается количество эспрессо, соответствующее заранее настроенному количеству воды.

Горячая вода

⚠ ВНИМАНИЕ

Будьте осторожны! Можно ошпариться брызгами горячей воды.

- ▶ Избегайте попадания воды на кожу.



- ▶ Поставьте чашку под дозатор горячей воды.
 - ▶ Нажмите кнопку «Горячая вода» (на странице ○○●).
- В чашку подается заранее настроенное количество воды.

Регулировка кофемолки

Возможна настройка кофемолки в соответствии со степенью обжарки используемого кофе.

При правильной настройке степени помола подача кофе из дозатора выполняется равномерно. Кроме того, кофейная крема получается густой и нежной.

- ▶ Откройте крышку воронки для молотого кофе.

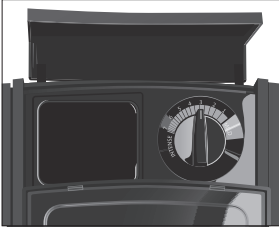

- ▶ Установите поворотный переключатель для настройки степени помола в нужное положение.
- ▶ Закройте крышку воронки для молотого кофе.

Согласование настроек приготовления напитка

Нажмите и не отпускайте кнопку напитка в течение **прибл. 2 секунд**, чтобы перейти к возможностям настройки:

- **«Настройки рецептов»:** Выполнение индивидуальных настроек, например степень крепости кофе, количество воды и т. д.
- **«Изменение напитка»:** Изменение положения напитков на стартовом изображении на дисплее

Долговременные настройки в режиме программирования всегда выполняются по следующему примеру.

Пример: изменение степени крепости кофе для одной порции кофе.

- ▶ Нажмите и удерживайте **прибл. 2 секунды** кнопку **«Кофе»**.
- ▶ Нажмите кнопку **«Настройки рецептов»**.
«Крепость кофе»

i В зависимости от выбранного напитка возможны различные настройки: Нажмите кнопку **◀** или **▶**, чтобы переключаться между возможностями настройки.

- ▶ Для изменения настройки нажмите кнопку **>** или **<**.
- ▶ Нажмите кнопку **«Сохранить»**.
- ▶ Нажмите кнопку **«X»**, чтобы вернуться к стартовому изображению на дисплее.

5 Ежедневная эксплуатация

Включение и выключение кофемашины



- ▶ Поставьте по одной емкости под дозатор кофе и под насадку для приготовления мелкочаеистой пены.
- ▶ Нажмите кнопку «Вкл./Выкл.» .

«Машина промывается»

Кофемашина W8 включена или выключена.

- i** При выключении промывка системы выполняется лишь в том случае, если была использована функция приготовления кофейного напитка.
- i** Если перед выключением была использована функция приготовления молока, кофемашина выдает запрос на очистку системы приготовления молока («Очистка капучинатора»). Через 30 секунд кофемашина автоматически продолжает процесс выключения.

Наполнение бункера для воды

Ежедневное обслуживание кофемашины и соблюдение правил гигиены при обращении с молоком, кофе и водой являются определяющими факторами для качества приготовленного кофе. Поэтому следует **ежедневно** заменять воду.

ВНИМАНИЕ

Попадание в бункер для воды молока, газированной минеральной воды или других жидкостей может привести к повреждению бункера или кофемашины.

- ▶ В бункер для воды всегда заливайте свежую холодную воду.
-
- ▶ Снимите бункер для воды и промойте его холодной водой.
 - ▶ Наполните бункер свежей холодной водой и установите его в кофемашину.

Операции по обслуживанию

Оптимальное качество кофе зависит от многих факторов. Важным условием является регулярное обслуживание кофемашины W8. Выполните следующие действия:

| Операция по обслуживанию | еже-дневно | при необходимости | Примечание |
|---|------------|-----------------------|---|
| Опорожнение поддона для сбора остаточной воды и контейнера для кофейных отходов и промывка теплой водой (вставную часть поддона для сбора остаточной воды, поддон для сбора остаточной воды и контейнер для кофейных отходов можно мыть в посудомоечной машине) | ▪ | | Опорожняйте контейнер для кофейных отходов только при включенной кофемашине. Только таким образом осуществляется сброс данных в счетчике кофейных отходов. |
| Очистка системы приготовления молока (при сильном загрязнении также разборка и промывка) | | ▪ | См. Глава 7 «Обслуживание – Очистка системы приготовления молока». Рекомендуем один раз в неделю разбирать профессиональную насадку для приготовления мелкочаеистой пены Profi и чистить ее (см. Глава 7 «Обслуживание – Разборка и промывка насадки для приготовления мелкочаеистой пены») |
| Промывка молочного шланга | | ▪ | |
| Промывка бункера для воды | ▪ | | |
| Очистка поверхности кофемашины чистой, мягкой, влажной тканью (например, микроволоконной салфеткой) | ▪ | | |
| Замена молочного шланга с соединительной деталью НРЗ | | прим. каждые 3 месяца | |
| Замена сменного дозатора молока СХЗ | | прим. каждые 3 месяца | |

| Операция по обслуживанию | еже- дневно | при необхо- димости | Примечание |
|--|----------------|---------------------------|------------|
| Очистка внутренних стенок бункера для воды щеткой | | ■ | |
| Очистка верхней и нижней поверхностей подставки для чашек | | ■ | |
| Тщательная очистка поддона для сбора остаточной воды и контейнера для кофейных отходов | | ■ | |

i Информацию по обслуживанию кофемашины W8 можно найти также в разделе «Обслуживание» , в программном пункте «Информация».

6 Настройки кофемашины

Нажмите и не отпускайте кнопку > в течение 2 секунд, чтобы перейти к панели настроек JURA Sockpit. В разделе «Настройка кофемашины»  можно выполнить следующие настройки:

| Программный пункт | Пояснение |
|--|---|
| Страница    | |
| «Выключение через» | Настройте автоматическое время отключения, чтобы сэкономить энергию (выключение через 15 минут, 30 минут или 1–9 часов после последнего действия с кофемашиной) |
| «Жесткость воды» | Настройка степени жесткости используемой воды (от 1 °dH до 30 °dH) для предотвращения образования известковых отложений солей в кофемашине |
| «Название напитка» | Установите изображения напитков с/без наименований на стартовом изображении на дисплее |
| «Ед-цы измерения» | Настройте единицы измерения количества воды (мл или унции) |
| Страница    | |
| «Промывка капучинатора» | Автоматически: запрос на промывку системы приготовления молока выдается автоматически после приготовления кофейного напитка с молоком. Вручную: промывку системы приготовления молока можно запустить вручную на панели настроек в разделе  . |
| «Осушение системы» | Опорожнение системы для предохранения W8 от воздействия низкой температуры во время транспортировки (см. Глава 10 «Транспортировка и утилизация в соответствии с экологическими требованиями – Транспортировка / осушение системы»). |
| «Выбор языка» | Настройка языка |
| «Заводские настройки» | Выполните сброс W8 до заводских настроек (после этого кофемашина выключается) |
| Страница    | |
| «Версия» | Просмотр версии программного обеспечения |
| «Разовые настройки» | Определите, будет ли возможно выполнение разовых настроек во время приготовления. |
| «Блокировка/деблокировка» | Заблокируйте или деблокируйте отдельные напитки. |
| «Настройки рецептов» | Определите, можно ли изменять долговременные настройки приготовления напитков |
| Если вставить коннектор JURA в сервисный интерфейс W8, появляются дополнительные функции на странице     | |

7 Обслуживание

Основная информация об обслуживании:

- Если предстоит выполнение программы обслуживания, то на стартовом изображении на дисплее появляется дополнительный красный кружок (●○○○).
Нажмите и не отпускайте кнопку > в течение 2 секунд, чтобы перейти к панели настроек JURA Cockpit. Обслуживание кофемашины W8 выполняется в разделе ❖.
- На панели настроек кофемашины W8 подлежащие выполнению программы обслуживания отображаются в виде сообщений на красном фоне. Нажмите на кнопку соответствующего сообщения, чтобы сразу перейти в программу обслуживания. О предстоящих программах обслуживания кофемашина W8 сигнализирует посредством шкального индикатора в сообщении.
- Выполняйте соответствующие программы обслуживания при выдаче запроса.

Промывка кофемашины



Вы можете в любое время вручную запустить процесс промывки системы приготовления кофе.

Условие: отображается стартовое изображение на дисплее.

- ▶ Поставьте по одной емкости под дозатор кофе и под насадку для приготовления мелкочаистой пены.
- ▶ Нажмите и не отпускайте кнопку > в течение 2 секунд, чтобы перейти к панели настроек JURA Cockpit.
- ▶ Нажмите кнопку ❖.
- ▶ Нажмите кнопку «Промывка дозатора», чтобы запустить процесс промывки.
«Машина промывается»
Процесс автоматически останавливается.

Промывка системы приготовления молока

После каждого приготовления молока кофемашина W8 выдает запрос на промывку системы приготовления молока.

В настройках кофемашины можно установить порядок запуска промывки системы приготовления молока: вручную или автоматически через 15 минут после приготовления (см. Глава 6 «Настройки кофемашины»).



Очистка системы приготовления молока

ВНИМАНИЕ

Условие: отображается стартовое изображение на дисплее.

- ▶ Поставьте емкость под насадку для приготовления мелкочаистой пены.
- ▶ Нажмите и не отпускайте кнопку > **в течение 2 секунд**, чтобы перейти к панели настроек JURA Cockpit.
- ▶ Нажмите кнопку .
- ▶ Нажмите кнопку «Промывка капучинатора», чтобы запустить процесс промывки.

Выполняется промывка насадки для приготовления мелкочаистой пены. Процесс автоматически останавливается.

Если используется функция приготовления молока, то для обеспечения безупречного функционирования насадки для приготовления мелкочаистой пены, а также из соображений гигиены необходимо чистить насадку **каждый день**.

Использование неподходящего чистящего средства может нанести ущерб кофемашине, а также привести к появлению осадка в воде.

- ▶ Используйте только оригинальные средства для обслуживания от компании JURA.

i Средство для очистки системы приготовления молока от компании JURA можно приобрести в специализированных магазинах.

i Для очистки используйте входящий в комплект поставки контейнер для очистки системы приготовления молока.

Условие: на панели настроек отображается «Очистка капучинатора».

- ▶ Нажмите и не отпускайте кнопку > **в течение 2 секунд**, чтобы перейти к панели настроек JURA Cockpit.
 - ▶ Нажмите кнопку «Очистка капучинатора».
 - ▶ Нажмите кнопку «Запустить».
- «Очистка капучинатора» / «Добавить средство для очистки системы приготовления молока»
- ▶ Извлеките молочный шланг из контейнера для молока или охладителя молока.

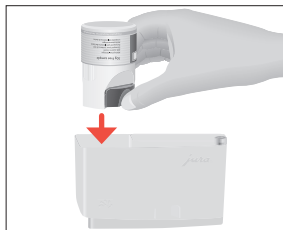

- ▶ Добавьте 1 мерный колпачок средства для очистки системы приготовления молока в контейнер для очистки системы приготовления молока.

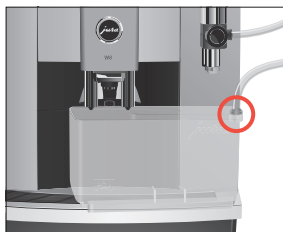

- ▶ Установите контейнер под дозатор горячей воды и насадку для приготовления мелкоячейстой пены и соедините молочный шланг с контейнером.

i Для правильного подсоединения молочного шланга к контейнеру для очистки системы приготовления молока необходимо, чтобы молочный шланг был оснащен соединительной деталью НРЗ.

- ▶ Нажмите кнопку «Далее». Выполняется очистка насадки для приготовления мелкоячейстой пены и молочного шланга. Процесс автоматически останавливается.

Разборка и промывка насадки для приготовления мелкоячейстой пены

Если при вспенивании молока образуется слишком мало пены, или если молоко разбрызгивается из насадки для приготовления мелкоячейстой пены, то насадка может загрязниться. В этом случае разберите и промойте насадку для приготовления мелкоячейстой пены.

i Рекомендуем один раз в неделю разбирать профессиональную насадку для приготовления мелкоячейстой пены Profi и чистить ее.

- ▶ Снимите молочный шланг и тщательно его промойте под проточной водой.
- ▶ Снимите насадку для приготовления мелкоячейстой пены.

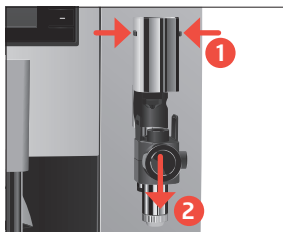

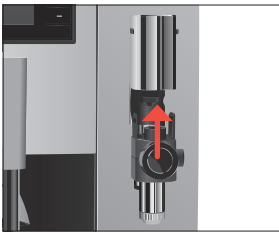
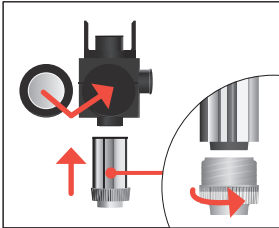
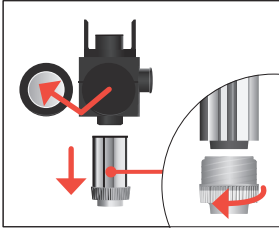

- ▶ Разберите насадку для приготовления мелкоячейистой пены на отдельные детали.
- ▶ Промойте все детали под струей проточной воды. При наличии сильно засохших остатков молока сначала поместите отдельные детали в раствор из 250 мл воды и 1 мерного колпачка средства для очистки системы приготовления молока компании JURA. Затем тщательно промойте отдельные детали.
- ▶ Вновь соберите насадку для приготовления мелкоячейистой пены.
 - i** Для обеспечения оптимального функционирования насадки для приготовления мелкоячейистой пены проследите за тем, чтобы все отдельные детали были правильно и прочно соединены друг с другом.
- ▶ Установите насадку для приготовления мелкоячейистой пены обратно на систему приготовления молока.

Установка/замена фильтра

По истечении срока действия сменного фильтра (зависит от настроенной степени жесткости воды) кофемашина W8 выдает запрос на замену сменного фильтра.

- i** Очистка кофемашины W8 от известковых отложений солей не потребуется, если использовать сменный фильтр CLARIS Pro Smart+.
- i** Сменные фильтры CLARIS Pro Smart+ можно приобрести в специализированных магазинах.

Условие: отображается стартовое изображение на дисплее. (Или на панели настроек отображается «Фильтр», если ресурс установленного фильтра исчерпан.)

- ▶ Снимите бункер для воды и вылейте из него воду.
- ▶ Откройте держатель фильтра и извлеките **использованный** сменный фильтр CLARIS Pro Smart+.

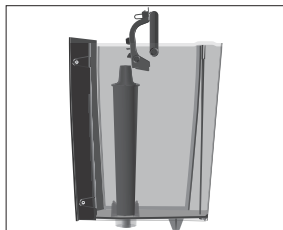

- ▶ Слегка надавив, вставьте **новый** сменный фильтр CLARIS Pro Smart+ в бункер для воды.
- ▶ Закройте держатель фильтра. Вы услышите щелчок.
- ▶ Наполните бункер свежей холодной водой и установите его в кофемашину.
Кофемашина автоматически распознает произведенную установку/замену сменного фильтра.
«Фильтр промывается», вода стекает непосредственно в поддон для сбора остаточной воды.

Очистка кофемашины

После приготовления 180 порций напитков или после 80 циклов промывки кофемашин W8 выдает запрос на очистку.

ВНИМАНИЕ

Использование неподходящего чистящего средства может нанести ущерб кофемашине, а также привести к появлению осадка в воде.

- ▶ Используйте только оригинальные средства для обслуживания от компании JURA.

- ❗ Программа автоматической очистки длится около 20 минут.
- ❗ Не прерывайте программу автоматической очистки. В противном случае ухудшается качество очистки.
- ❗ Таблетки для очистки от компании JURA можно приобрести в специализированных магазинах.

Условие: на панели настроек отображается **«Очистка»**.

- ▶ Нажмите и не отпускайте кнопку **> в течение 2 секунд**, чтобы перейти к панели настроек JURA Cockpit.
- ▶ Нажмите кнопку **«Очистка»**.
- ▶ Нажмите кнопку **«Запустить»**.
«Удалите коф. отходы»
- ▶ Очистите поддон для сбора остаточной воды и контейнер для кофейных отходов и установите их в кофемашину.
«Очистка»
- ▶ Поставьте по одной емкости под дозатор кофе и под насадку для приготовления мелкочаистой пены.
- ▶ Нажмите кнопку **«Далее»**.
Из дозатора кофе и насадки для приготовления мелкочаистой пены вытекает вода.
Процесс прерывается, **«Добавьте чист. таблетку»**.
- ▶ Откройте крышку воронки для молотого кофе.



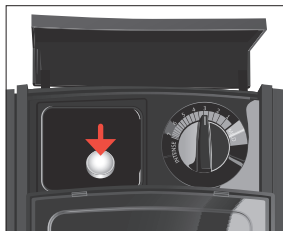

Удаление известковых отложений солей в кофемашине

- ▶ Бросьте в воронку одну таблетку для очистки от компании JURA.
- ▶ Закройте крышку воронки для молотого кофе.
- ▶ Нажмите кнопку «Далее».
Из дозатора кофе и насадки для приготовления мелкая порционная пена порционно вытекает вода.
«Удалите коф. отходы»
- ▶ Очистите поддон для сбора остаточной воды и контейнер для кофейных отходов и установите их в кофемашину.

В процессе эксплуатации в кофемашине W8 образуются известковые отложения солей, на удаление которых кофемашинка автоматически выдает запрос. Количество образующихся известковых отложений солей зависит от степени жесткости используемой воды.

- i** Если в кофемашине установлен сменный фильтр CLARIS Pro Smart+, то запрос на удаление известковых отложений солей не выдается.

⚠ ВНИМАНИЕ

При попадании на кожу или в глаза средство для удаления известковых отложений солей может вызывать раздражение.

- ▶ Избегайте попадания средства на кожу или в глаза.
- ▶ При попадании средства для удаления известковых отложений солей на кожу или в глаза промойте пораженный участок чистой водой. При попадании средства в глаза обратитесь к врачу.

ВНИМАНИЕ

Использование неподходящего средства для удаления известковых отложений солей может нанести ущерб кофемашине, а также привести к появлению осадка в воде.

- ▶ Используйте только оригинальные средства для обслуживания от компании JURA.

ВНИМАНИЕ

Прерывание процесса удаления известковых отложений солей может привести к повреждению кофемашинки.

- ▶ Подождите, пока процесс удаления известковых отложений солей не завершится.

ВНИМАНИЕ

Средство для удаления известковых отложений солей при попадании на чувствительные поверхности (например, мраморные) может их повредить.

- Сразу же удаляйте брызги с кофемашины.

- ❗ Программа автоматического удаления известковых отложений солей длится около 20 минут.
- ❗ Таблетки для удаления известковых отложений солей от компании JURA можно приобрести в специализированных магазинах.

Условие: на панели настроек отображается «Декальц-ия».

- Нажмите и не отпускайте кнопку **>** в течение **2 секунд**, чтобы перейти к панели настроек JURA Cockpit.
- Нажмите кнопку «Декальц-ия».
- Нажмите кнопку «Запустить».
- **«Удалите воду из поддона»**
- Очистите поддон для сбора остаточной воды и контейнер для кофейных отходов и установите их в кофемашину.
- **«Добавьте ср-во от накипи»**
- Снимите бункер для воды и вылейте из него воду.
- Полностью растворите 3 таблетки для удаления известковых отложений солей от компании JURA в емкости, наполненной 600 мл воды. Это может занять несколько минут.
- Залейте раствор в **пустой** бункер для воды и установите бункер в кофемашину.

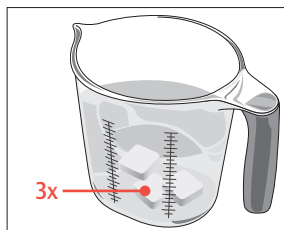

- Поставьте по одной емкости под дозатор кофе и под насадку для приготовления мелкоячеистой пены.
- Нажмите кнопку «Далее».
- Из дозатора горячей воды и насадки для приготовления мелкоячеистой пены порционно вытекает вода.
- **«Удалите воду из поддона».**
- Очистите поддон для сбора остаточной воды и контейнер для кофейных отходов и установите их в кофемашину.
- **«Промывание бункера для воды» / «Наполните бак для воды»**



- ▶ Опорожните емкости и снова поставьте их под дозатор горячей воды и насадку для приготовления мелкочаеистой пены.
 - ▶ Снимите бункер для воды и тщательно его промойте.
 - ▶ Наполните бункер свежей холодной водой и установите его в кофемашину.
 - ▶ Нажмите кнопку «Далее».
- Процесс удаления известковых отложений солей продолжается.

«Удалите воду из поддона»

- ▶ Очистите поддон для сбора остаточной воды и контейнер для кофейных отходов и установите их в кофемашину.

i В случае непреднамеренного прерывания процесса удаления известковых отложений солей тщательно промойте бункер для воды.

Удаление известковых отложений солей со стенок бункера для воды

На стенках бункера для воды могут образоваться известковые отложения солей. Для обеспечения безупречной работы время от времени необходимо очищать бункер для воды от таких отложений.

- ▶ Снимите бункер для воды.
- ▶ Если Вы используете сменный фильтр CLARIS Pro Smart+, то извлеките его.
- ▶ Растворите 3 таблетки для удаления известковых отложений солей от компании JURA в полностью заполненном бункере для воды.
- ▶ Оставьте в бункере для воды средство для удаления известковых отложений солей на несколько часов (например, на ночь).
- ▶ Опорожните бункер для воды и тщательно его промойте.
- ▶ Если Вы используете сменный фильтр CLARIS Pro Smart+, то снова установите его на место.
- ▶ Наполните бункер свежей холодной водой и установите его в кофемашину.

Очистка контейнера для кофейных зерен

На стенках контейнера для кофейных зерен со временем образуется масляная пленка от кофейных зерен. Данная пленка может ухудшить качество приготовленного кофе. По этой причине время от времени проводите очистку контейнера для кофейных зерен.

Условие: на дисплее отображается «Добавьте коф. зерна».

- Выключите кофемашину при помощи кнопки «Вкл./Выкл.» .
- Снимите крышку для сохранения аромата кофе.
- Протрите контейнер для кофейных зерен сухой мягкой тканью.
- Засыпьте кофейные зерна в контейнер для кофейных зерен и закройте крышку для сохранения аромата кофе.

8 Сообщения на дисплее

Сообщения на стартовом изображении на дисплее

| Сообщение | Причина/последствие | Предпринимаемые меры |
|---|---|--|
| «Наполните бак для воды» | Бункер для воды пустой. Любой процесс приготовления невозможен. | ▸ Наполните бункер для воды (см. Глава 5 «Ежедневная эксплуатация – Наполнение бункера для воды»). |
| «Удалите коф. отходы» / «Удалите воду из поддона» | Контейнер для кофейных отходов полный. / Поддон для сбора остаточной воды полный. Любой процесс приготовления невозможен. | ▸ Очистите контейнер для кофейных отходов и поддон для сбора остаточной воды (см. Глава 5 «Ежедневная эксплуатация – Операции по обслуживанию»). |
| «Отсутствует поддон» | Поддон для сбора остаточной воды установлен неверно или отсутствует. Любой процесс приготовления невозможен. | ▸ Установите поддон для сбора остаточной воды. |
| «Добавьте коф. зерна» | Контейнер для кофейных зерен пустой. Невозможно приготовить кофейные напитки; можно приготовить горячую воду и молоко. | ▸ Заполните контейнер для кофейных зерен (см. Глава 3 «Подготовка и запуск в эксплуатацию – Заполнение контейнера для кофейных зерен»). |
| «Машина слишком нагрета» | Система слишком нагрета для запуска программы обслуживания. | ▸ Подождите несколько минут до тех пор, пока система не остынет или приготовьте порцию кофейного напитка или горячей воды. |

Сообщения на панели настроек

i Если предстоит выполнение программы обслуживания, то на стартовом изображении на дисплее появляется дополнительный красный кружок (●○○○).

| Сообщение | Причина/последствие | Предпринимаемые меры |
|--|--|--|
| Символ фильтра I горит красным светом. «Фильтр» | Срок действия сменного фильтра истек. | ▸ Замените сменный фильтр CLARIS Pro Smart+ (см. Глава 7 «Обслуживание – Установка/замена фильтра»). |
| «Очистка» | Требуется очистка кофема- шины W8. | ▸ Выполните очистку (см. Глава 7 «Обслуживание – Очистка кофемашины»). |
| «Декальц-ия» | Требуется удаление извест- ковых отложений солей в кофемашине W8. | ▸ Выполните удаление известковых отложений солей (см. Глава 7 «Обслуживание – Удаление известковых отложений солей в кофемашине»). |
| «Очистка капучинатора» | Кофемашина W8 выдает запрос на очистку системы приготовления молока. | ▸ Выполните очистку системы пригото- вления молока (см. Глава 7 «Обслужи- вание – Очистка системы приготовления молока»). |

9 Устранение неисправностей

| Проблема | Причина/последствие | Предпринимаемые меры |
|---|--|--|
| Мало пены при вспенивании молока, или молоко разбрызгивается из насадки для приготовления мелкочаеистой пены. | Загрязнена насадка для приготовления мелкочаеистой пены. | <ul style="list-style-type: none"> ▶ Очистите насадку для приготовления мелкочаеистой пены (см. Глава 7 «Обслуживание – Очистка системы приготовления молока»). ▶ Разберите и промойте насадку для приготовления мелкочаеистой пены (см. Глава 7 «Обслуживание – Разборка и промывка насадки для приготовления мелкочаеистой пены»). |
| В процессе приготовления кофе подается из дозатора каплями. | Слишком мелкий помол кофе, в результате чего засоряется система. | ▶ Настройте кофемолку на более крупный помол (см. Глава 4 «Приготовление – Регулировка кофемолки»). |
| | Возможно, неправильно настроена степень жесткости воды. | ▶ Выполните удаление известковых отложений солей (см. Глава 7 «Обслуживание – Удаление известковых отложений солей в кофемашине»). |
| За контейнером для кофейных отходов находится сухой молотый кофе. | Используемые кофейные зерна приводят к большому объему молотого кофе (выше среднего). | ▶ Уменьшение степени крепости кофе или установка более мелкой степени помола (см. Глава 4 «Приготовление – Согласование настроек приготовления напитка»). |
| Подача воды или пара из насадки для приготовления мелкочаеистой пены не выполняется или выполняется в малом количестве. Вода или пар подается очень тихо. | Соединительная деталь насадки для приготовления мелкочаеистой пены может быть загрязнена остатками молока или частицами известковых отложений солей, которые откололись в процессе удаления известковых отложений солей. | <ul style="list-style-type: none"> ▶ Снимите насадку для приготовления мелкочаеистой пены. ▶ Отвинтите черную соединительную деталь посредством шестигранного отверстия на мерной ложке для молотого кофе. ▶ Тщательно очистите соединительную деталь. ▶ Вручную крепко привинтите соединительную деталь. |

| Проблема | Причина/последствие | Предпринимаемые меры |
|---|--|--|
| Кофемолка сильно шумит. | В кофемолке есть посторонние предметы. | ► Обратитесь в службу технической поддержки в Вашей стране (см. Глава 13 «Контакты с компанией JURA / правовая информация»). |
| «ERROR 2» или «ERROR 5». | Если кофемашина долгое время находилась в условиях пониженной температуры, в целях безопасности может заблокироваться функция нагрева. | ► Подождите до тех пор, пока кофемашина не нагреется до комнатной температуры. |
| Другие сообщения «ERROR» отображаются на дисплее. | – | ► Обратитесь в службу технической поддержки в Вашей стране (см. Глава 13 «Контакты с компанией JURA / правовая информация»). |

i Если Вы не можете устранить неисправности, обратитесь в службу технической поддержки в Вашей стране (см. Глава 13 «Контакты с компанией JURA / правовая информация»).

10 Транспортировка и утилизация в соответствии с экологическими требованиями





Транспортировка / осушение системы



Сохраните упаковку кофемашины W8. Она послужит защитой при транспортировке.

Чтобы защитить кофемашину W8 от воздействия мороза при транспортировке, необходимо осушить систему.

Условие: отображается стартовое изображение на дисплее.

- ▶ Поставьте по одной емкости под дозатор кофе и под насадку для приготовления мелкочаеистой пены.
- ▶ Нажмите и не отпускайте кнопку > **в течение 2 секунд**, чтобы перейти к панели настроек JURA Cockpit.
- ▶ Нажмите кнопку .
- ▶ Нажимайте кнопку > до тех пор, пока на дисплее не отобразится программный пункт «Осушение системы» (страница   ).
- ▶ Нажмите кнопку «Осушение системы».
- ▶ Снимите бункер для воды и вылейте из него воду.

«Система осушается»

Пар будет выходить из насадки для приготовления мелкочаеистой пены и дозатора горячей воды до тех пор, пока система не опорожнится. Кофемашина W8 выключена.

Утилизация

Утилизируйте старое оборудование в соответствии с экологическими требованиями.



Старое оборудование содержит ценные материалы, пригодные для переработки и вторичного использования. По этой причине утилизируйте старое оборудование посредством соответствующих систем сбора отходов.

11 Технические данные

| | |
|--|---|
| Напряжение | 220–240 В ~, 50 Гц |
| Мощность | 1450 Вт |
| Условия окружающей среды | Влажность воздуха Макс. 80 % Температура окружающей среды 10–35 °С |
| Уровень звукового давления | $L_p < 70 \text{ dB (A)}$ |
| Знак соответствия | CE UK |
| Давление насоса | статическое до 15 бар |
| Вместимость бункера для воды (без фильтра) | 3 л |
| Вместимость контейнера для кофейных зерен | 500 г |
| Вместимость контейнера для кофейных отходов | макс. 25 порций |
| Длина сетевого шнура | прибл. 1,1 м |
| Масса | прибл. 11,0 кг |
| Размеры (Ш × В × Г) | 29,5 × 44,3 × 44,6 см |
| Система приготовления молока с соединительной деталью | HP3 |
| Сменный дозатор молока | CX3 |
| Сменный фильтр CLARIS Pro Smart+ (технология радиочастотной идентификации RFID) | Диапазон частот 13,56 МГц Максимальная мощность передачи < 1 мВт |
| Коннектор JURA (соединение Wi-Fi или Bluetooth) | Диапазон частот 2,4 ГГц Макс. мощность передачи < 100 мВт |
| Тип JURA | 773 |

Указание для выполняющего проверку специалиста (повторная проверка согласно DIN VDE 0701-0702): центральная точка заземления (ЦТЗ) находится на задней панели кофемашины, слева от места подключения сетевого шнура.

12 Алфавитный указатель

А

Адреса 40
Американо 17

Б

Бункер для воды 5

В

Ввод в эксплуатацию, первый 12
Включение 20
Воронка
 Воронка для молотого кофе 5
Вставная часть поддона для сбора
 остаточной воды 5
Выбор напитка
 Extra Shot 16
 Молотый кофе 16
Выключение 20

Г

Горячая вода 18
Горячая линия 40
Группа пользователей 7

Д

Декларация соответствия 40
Декларация соответствия
 нормативам ЕС 40
Дети 7
Дисплей 5
 Панель настроек 13
Дисплей, сообщения 32
Дозатор
 Дозатор горячей воды 5
 Дозатор горячей воды 5
 Дозатор кофе
 Регулируемый по высоте дозатор
 кофе 5

И

Использование по назначению 6

К

Капучино 16
Кнопка
 Кнопка «Вкл./Выкл.» 5
Контакты 40

Контейнер для кофейных зерен
 Контейнер для кофейных зерен с
 крышкой для сохранения аромата
 кофе 5
Контейнер для кофейных отходов 5
Кортадо 16
Кофе 17
Кофе-машина
 Установка 11
Крышка
 Бункер для воды 5
 Воронка для молотого кофе 5
Крышка для сохранения аромата кофе
 Контейнер для кофейных зерен с
 крышкой для сохранения аромата
 кофе 5

Л

Латте маккиато 16
Лунго 17

М

Мерная ложка для кофе 5
Молоко
 Подключение подачи молока 14
Молотый кофе 17
 Мерная ложка для кофе 5

Н

Насадка для приготовления мелкоячеи-
 стой пены 5
 Разборка и промывка 26
Настройки кофемашины 23
Настройки приготовления напитка
 Согласование 19

О

Обслуживание 24
Операции по обслуживанию 21
Описание символов 6
Осушение системы 36

П

Панель настроек 13, 23, 24
Первый ввод в эксплуатацию 12
Поворотный переключатель для
 настройки степени помола 5

- Повреждения
 - Избегание повреждений 8
 - Обращение с повреждениями 8
 - Поддон для сбора остаточной воды 5
 - Вставная часть 5
 - Подставка для чашек 5
 - Приготовление 15, 16
 - Американо 17
 - Выбор напитка 16
 - Горячая вода 18
 - Капучино 16
 - Кортадо 16
 - Кофе 17
 - Латте маккиато 16
 - Лунго 17
 - Молотый кофе 17
 - Флэт уайт 16
 - Эспрессо 17
 - Эспрессо маккиато 16
 - Промывка системы приготовления
 - молока 24
- Р**
- Радиосвязь 12, 37
 - Растворимый кофе
 - Молотый кофе 17
 - Регулируемый по высоте дозатор кофе 5
- С**
- Сетевой шнур 5
 - Система приготовления молока 37
 - Насадка для приготовления
 - мелкокачистой пены 5
 - Очистка 25
 - Промывка 24
 - Служба технической поддержки 40
 - Сменный дозатор молока 37
 - Сменный фильтр CLARIS Pro Smart
 - Замена 27
 - Установка 27
 - Согласование настроек приготовления
 - напитка 19
 - Сообщения на дисплее 32
 - Степень жесткости воды
 - Определение степени жесткости
 - воды 11
 - Степень помола
 - Поворотный переключатель для
 - настройки степени помола 5
- Т**
- Телефон 40
 - Технические данные
 - Система приготовления молока 37
 - Сменный дозатор молока 37
 - Точка заземления 37
 - Транспортировка 36
- У**
- Указания по технике безопасности 6
 - Установка
 - Установка кофе-машины 11
 - Утилизация 36
- Ф**
- Фильтр
 - Замена 27
 - Установка 27
 - Флэт уайт 16
- Ц**
- Центральная точка заземления 37
- Э**
- Эспрессо 17
- J**
- JURA
 - Контакты 40
- R**
- RFID 37

13 Контакты с компанией JURA / правовая информация

Ваш сервисный центр, сотрудничающий с компанией JURA

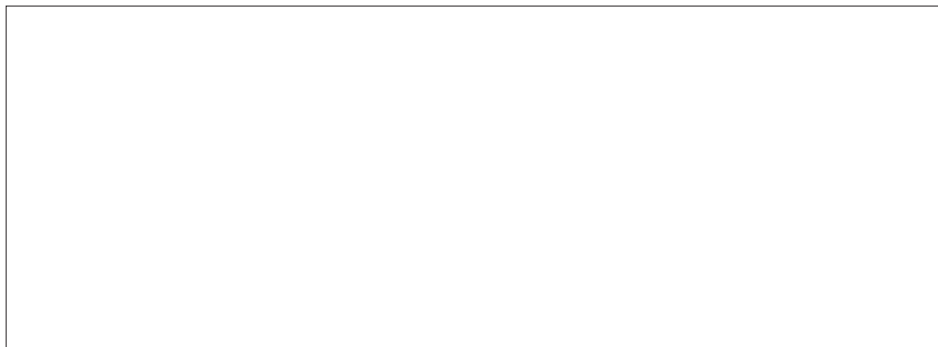

JURA Elektroapparate AG
Kaffeeweltstrasse 10
CH-4626 Niederbuchsiten, Switzerland
Тел. +41 (0)62 38 98 233

- i** Дополнительные контактные данные для Вашей страны см. на сайте www.jura.com.
- i** Если вам понадобится помощь в обращении с кофемашиной, смотрите справочную информацию на сайте в разделе www.jura.com/service.
- i** Ваше мнение важно для нас! Воспользуйтесь возможностью связаться с нами на сайте www.jura.com.

Директивы Кофемашина соответствует требованиям следующих директив:

- 2006/42/ЕС – Директива по машиностроению;
- 2014/30/ЕС – Директива по электромагнитной совместимости;
- 2009/125/EG – Директива по энергопотреблению;
- 2011/65/ЕС – Директива по ограничению использования определенных опасных веществ.
- 2014/53/ЕС – Директива по радиооборудованию

Подробную Декларацию соответствия нормативам ЕС для W8 можно прочесть на jura.com/conformity.

Технические изменения Права на технические изменения сохраняются. В данном руководстве по эксплуатации используются стилизованные рисунки, которые не соответствуют оригинальному цвету кофемашины. Ваша кофемашина W8 может отличаться теми или иными деталями.