

Gerät entkalken

⚠ Diese Kurzanleitung ersetzt nicht die Bedienungsanleitung. Lesen und beachten Sie unbedingt zuerst die Sicherheits- und Warnhinweise, um Gefahren zu vermeiden.

1 - Symbol »Entkalkung« leuchtet

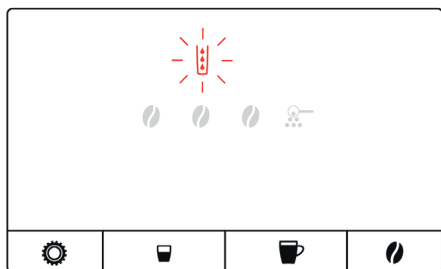

2 - Taste »Programmiermodus« 2 sec. drücken

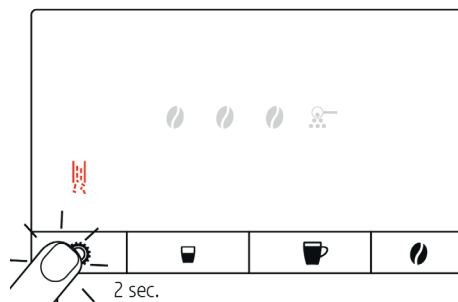

3 - Symbol »Restwasserschale« leuchtet

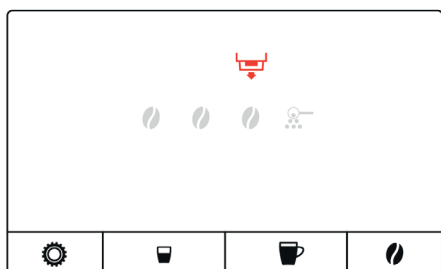

4 - Restwasserschale entnehmen

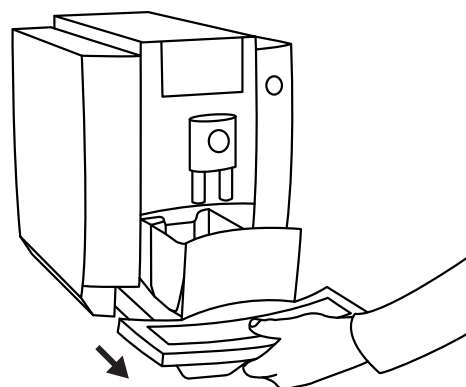

5 - Restwasserschale leeren

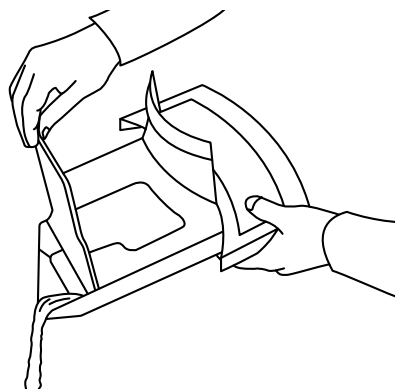

6 - Kaffeesatzbehälter leeren

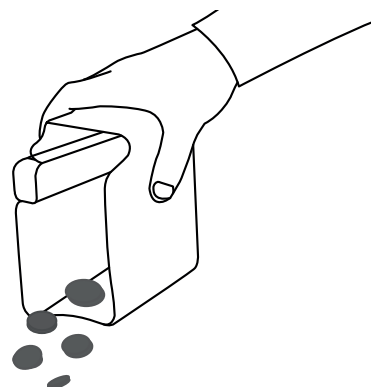

Gerät entkalken

⚠ Diese Kurzanleitung ersetzt nicht die Bedienungsanleitung. Lesen und beachten Sie unbedingt zuerst die Sicherheits- und Warnhinweise, um Gefahren zu vermeiden.

7 - Restwasserschale einsetzen

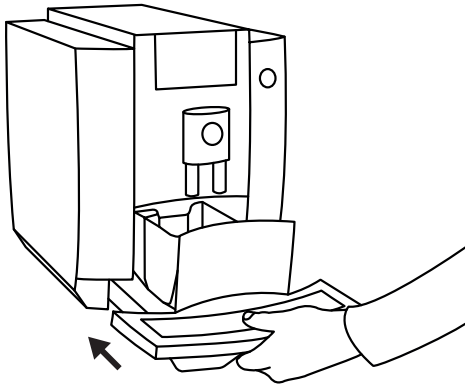

8 - Symbol »Wassertank« blinkt

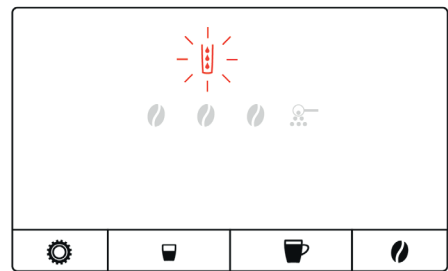

9 - Gefäß unter Heißwasserauslauf stellen

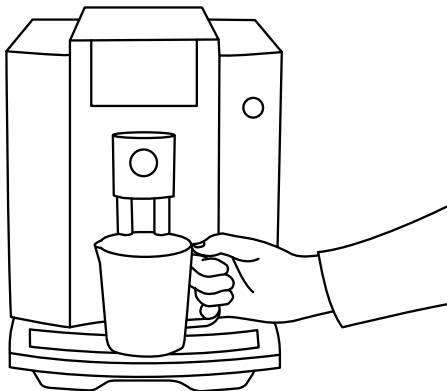

10 - Wassertank entfernen

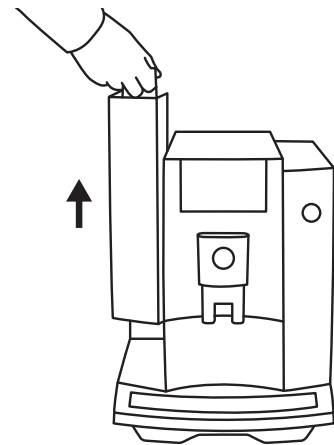

11 - Wassertank leeren

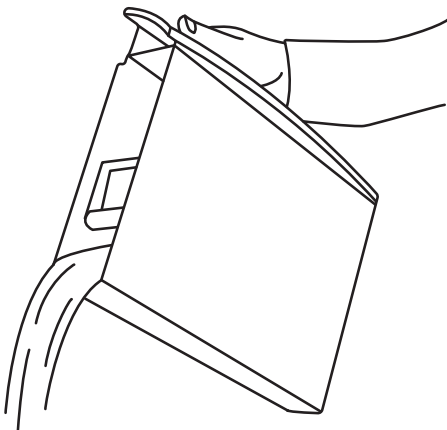

12 - JURA-Entkalkungstabletten auflösen

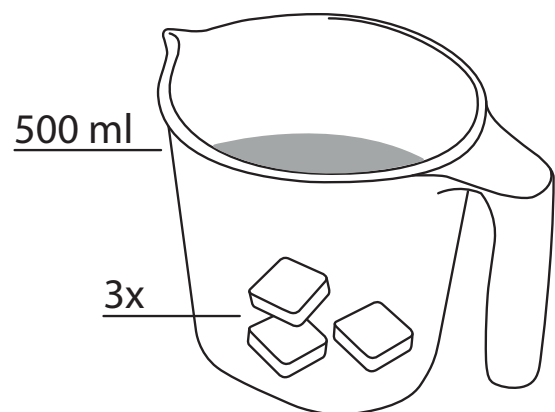

Gerät entkalken

⚠ Diese Kurzanleitung ersetzt nicht die Bedienungsanleitung. Lesen und beachten Sie unbedingt zuerst die Sicherheits- und Warnhinweise, um Gefahren zu vermeiden.

13 - Lösung in den Wassertank füllen

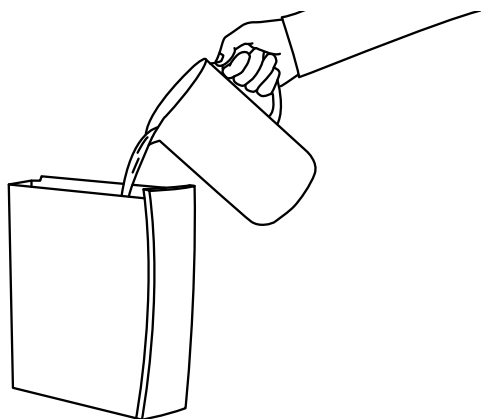

14 - Wassertank einsetzen

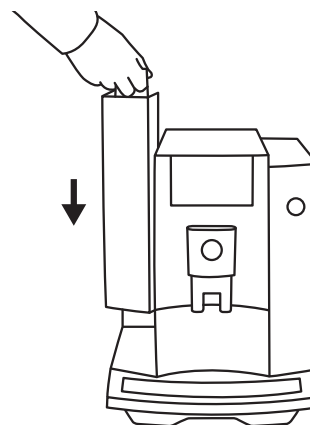

15 - Symbole blinken von rechts nach links

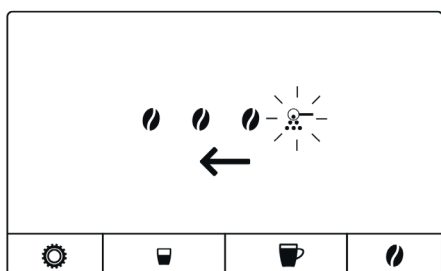

16 - Drehknopf öffnen

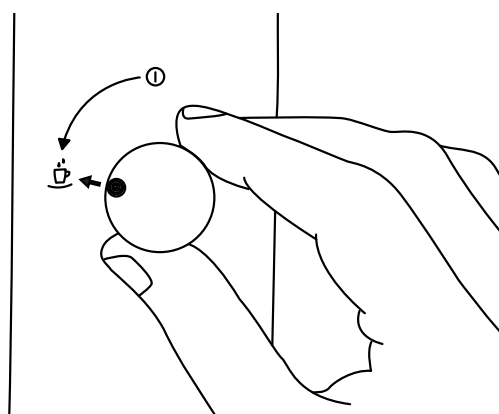

17 - Wasser fließt aus dem Heißwasserauslauf

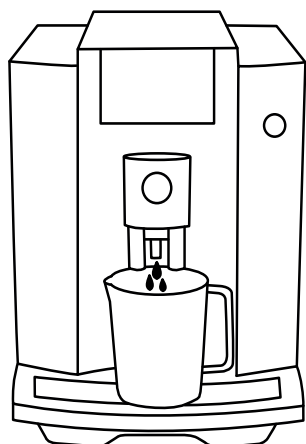

18 - Symbole blinken von links nach rechts

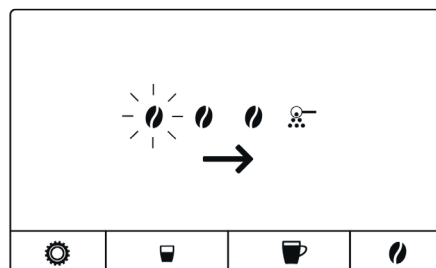

Gerät entkalken

⚠ Diese Kurzanleitung ersetzt nicht die Bedienungsanleitung. Lesen und beachten Sie unbedingt zuerst die Sicherheits- und Warnhinweise, um Gefahren zu vermeiden.

19 - Drehknopf schließen

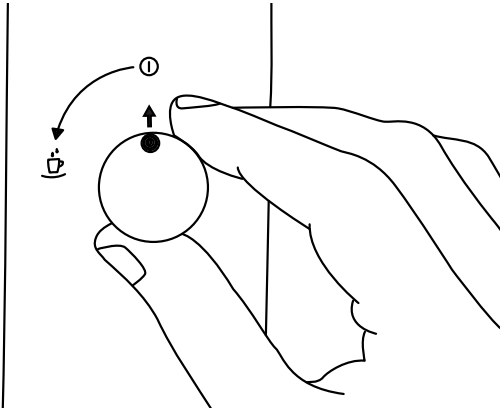

20 - Symbol »Restwasserschale« leuchtet



21 - Restwasserschale entnehmen

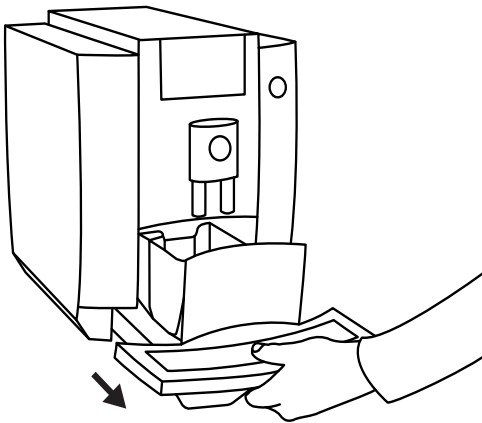

22 - Restwasserschale leeren

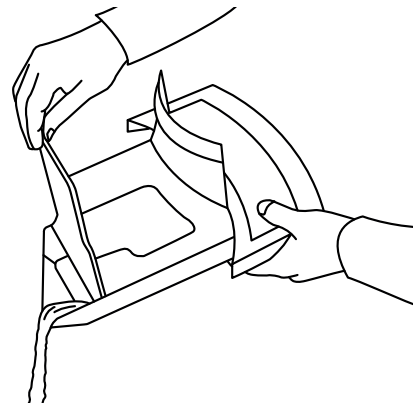

23 - Kaffeesatzbehälter leeren

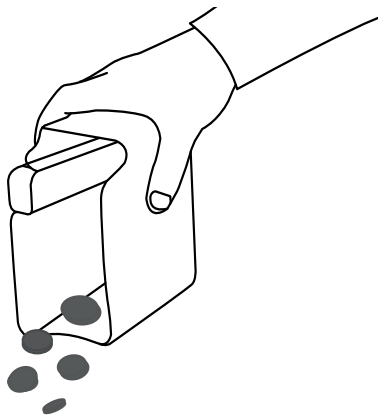

24 - Restwasserschale einsetzen

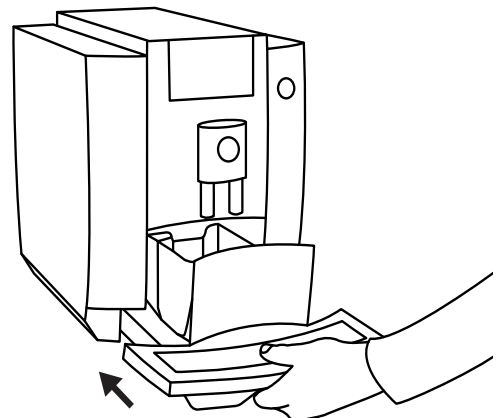

Gerät entkalken

⚠ Diese Kurzanleitung ersetzt nicht die Bedienungsanleitung. Lesen und beachten Sie unbedingt zuerst die Sicherheits- und Warnhinweise, um Gefahren zu vermeiden.

25 - Symbol »Wassertank« leuchtet

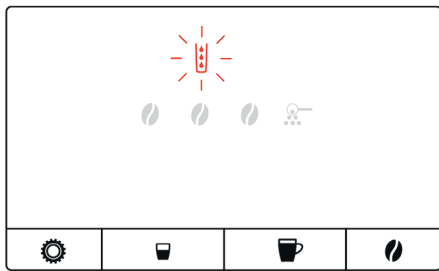

26 - Wassertank entfernen

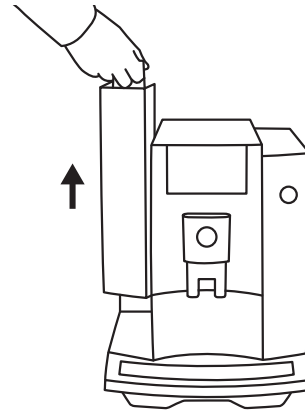

27 - Wassertank ausspülen (3x füllen und leeren)

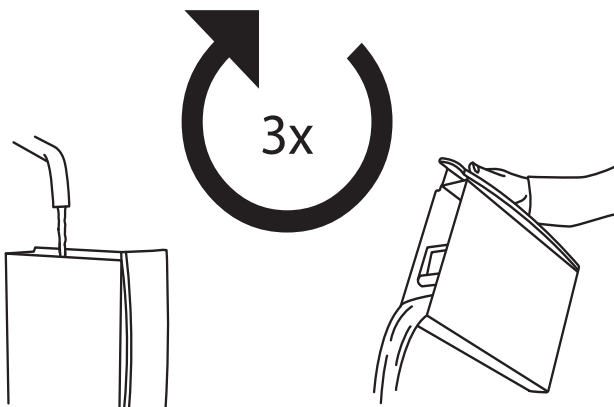

28 - Wassertank füllen

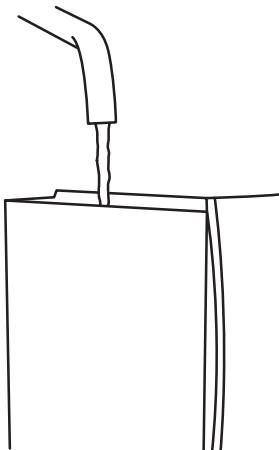

29 - Wassertank einsetzen

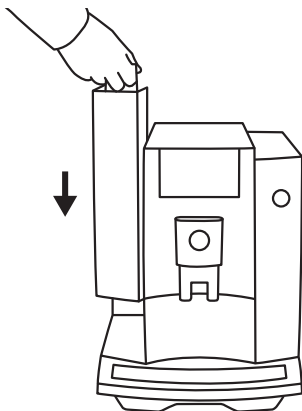

30 - Symbole blinken von rechts nach links

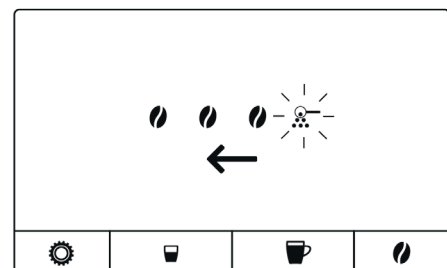

Gerät entkalken

⚠ Diese Kurzanleitung ersetzt nicht die Bedienungsanleitung. Lesen und beachten Sie unbedingt zuerst die Sicherheits- und Warnhinweise, um Gefahren zu vermeiden.

31 - Gefäß unter Heißwasserauslauf stellen

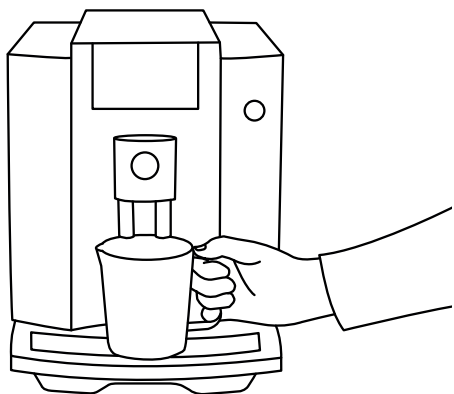

32 - Drehknopf öffnen

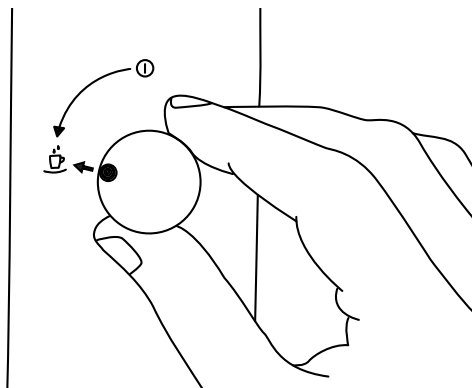

33 - Wasser fließt aus dem Heißwasserauslauf

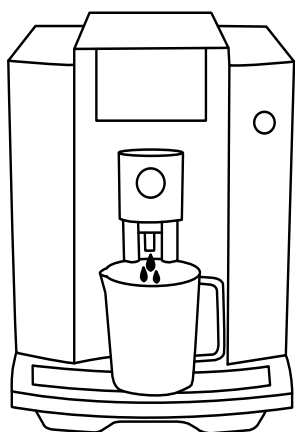

34 - Symbole blinken von links nach rechts

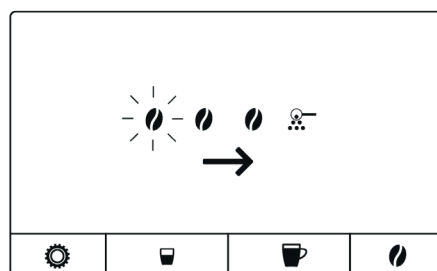

35 - Drehknopf schließen

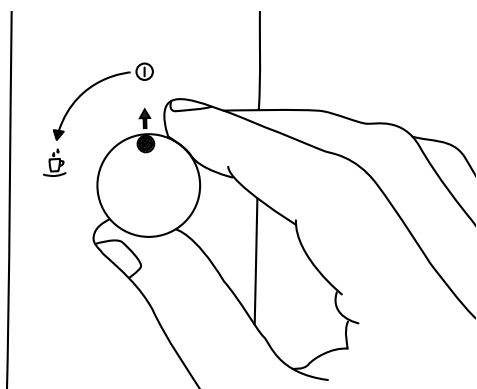

36 - Symbol »Restwasserschale« leuchtet

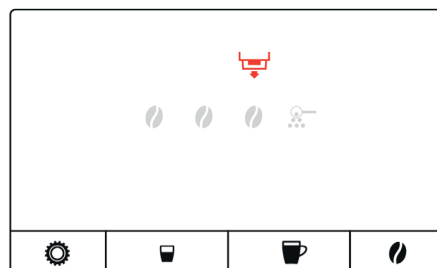

Gerät entkalken

⚠ Diese Kurzanleitung ersetzt nicht die Bedienungsanleitung. Lesen und beachten Sie unbedingt zuerst die Sicherheits- und Warnhinweise, um Gefahren zu vermeiden.

37 - Restwasserschale entnehmen

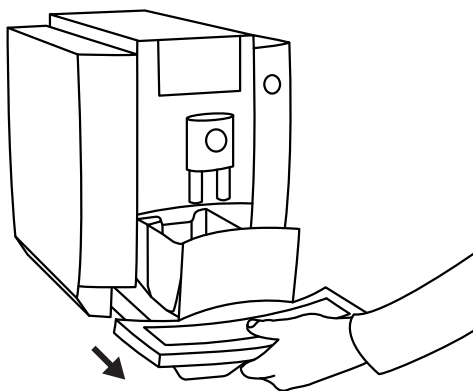

38 - Restwasserschale leeren

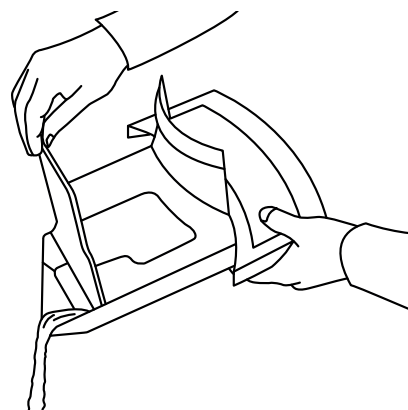

39 - Kaffeesatzbehälter leeren

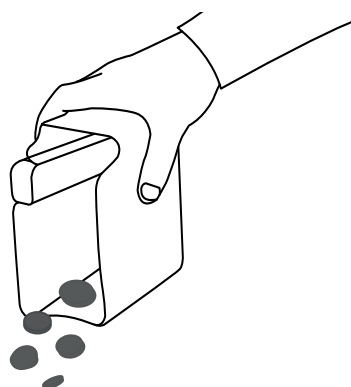

40 - Restwasserschale einsetzen

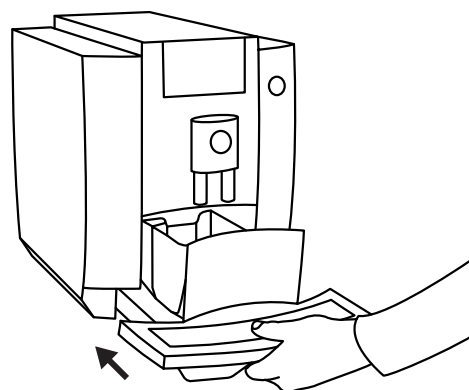

41 - Symbole blinken 3x

